

User Guide | Guide de l'utilisateur | Guía del Usuario

INSIGNIA™

15" LCD TV
TV ACL de 15 po | TV LCD de 15"

NS-15LCD





Welcome

Congratulations on your purchase of a high-quality Insignia product. Your NS-15LCD represents the state of the art in 15" LCD TV design, and is designed for reliable and trouble-free performance. For future reference, record the serial number, date of purchase, and dealer name in the spaces provided.

Model Number: NS-15LCD

Serial Number: _____

Date of purchase: _____

Dealer: _____

Contents

Safety information	1
Features	5
Setting up your TV	9
Using your TV	14
Specifications	24
Troubleshooting	25
Maintaining	26
Copyright	27
Français	28
Español	59

Safety information



	The lightning flash with arrowhead symbol, within an equilateral triangle is intended to alert the user to the presence of uninsulated dangerous voltage within the product's enclosure that may be of sufficient magnitude to constitute a risk of electric shock.
	The exclamation point within an equilateral triangle is intended to alert the user to the presence of important operating and maintenance (servicing) instructions in the literature accompanying the appliance.

INSIGNIA™

NS-15LCD 15" LCD TV

Important safeguards

- **Read instructions**—Read all the safety and operating instructions before operating your TV.
- **Retain instructions**—Retain the safety and operating instructions for future reference.
- **Follow warnings**—Follow all warnings on your TV and in the operating instructions.
- **Follow instructions**—Follow all operating instructions.
- **Cleaning**—Unplug TV from the power outlet before cleaning. Do not use liquid cleaners or aerosol cleaners. Use a damp cloth for cleaning.
- **Attachments**—Do not use attachments not recommended by Insignia as they may cause hazards.
- **Water and moisture**—Do not use your TV near water, such as near a bath tub, wash bowl, kitchen sink, or laundry tub, in a wet basement, or near a swimming pool.
- **Accessories**—Do not place your TV on an unstable cart, stand, tripod, bracket, or table. Your TV may fall, causing serious injury to someone, and serious damage to your TV. Use only with a cart, stand, tripod, bracket, or table recommended by Insignia, or sold with your TV.

If you mount your TV, follow Insignia's instructions and use a mounting accessory recommended by Insignia. Move a TV and cart combination with care. Quick stops, excessive force, and uneven surfaces may cause your TV and cart combination to overturn.



- **Ventilation**—Slots and openings in the cabinet and the back or bottom are provided for ventilation, to ensure reliable operation of your TV, and to protect it from overheating. Do not block openings. Do not place your TV on a bed, sofa, rug, or other similar surface. Your TV should never be placed near or over a radiator or heat register. Do not place your TV in a built-in installation such as a bookcase or rack unless proper ventilation is provided or instructions have been adhered to.
- **Power sources**—Use only the type of power source indicated on the label. If you are not sure of the type of power supplied to your home, consult your TV dealer or local power company. For TVs intended to operate from battery power, or other sources, refer to the operating instructions.
- **Grounding or polarization**—Your TV is equipped with a polarized alternating-current line plug (a plug having one blade wider than the other). This plug fits into the power outlet only one way. This is a safety feature. If you are unable to insert the plug fully into the outlet, try reversing the plug. If the plug still doesn't fit, contact your electrician to replace your obsolete outlet. Do not defeat the safety purpose of the polarized plug.

- **Powercord protection**—Route power supply cords so that they are not likely to be walked on or pinched by items placed upon or against them, paying particular attention to cords at plugs, convenience receptacles, and the point where they exit from your TV.
- **Outdoor antenna grounding**—If an outside antenna or cable system is connected to your TV, make sure that the antenna or cable system is grounded to provide some protection against voltage surges and built-up static charges. Article 810 of the National Electrical Code, ANSI/NFPA No. 70, provides information with respect to proper grounding of the mast and supporting structure, grounding of the lead-in wire to an antenna discharge unit, size of grounding conductors, location of antenna-discharge unit, connection to grounding electrodes, and requirements for the grounding electrode.

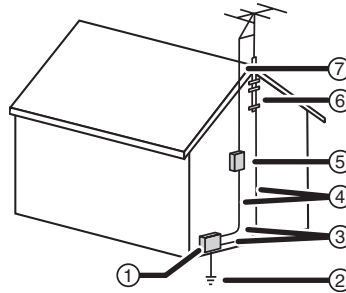

Reference	Grounding component
1	Electric service equipment
2	Power service grounding electrode system (NEC Art 250, Part H)
3	Ground clamp
4	Grounding conductors (NEC Section 810-21)
5	Antenna discharge unit (NEC Section 810-20)
6	Ground clamp
7	Antenna lead-in wire

INSIGNIA™

NS-15LCD 15" LCD TV

- **Lightning**—For added protection for your TV receiver during a lightning storm, or when it is left unattended and unused for long periods of time, unplug it from the power outlet and disconnect the antenna or cable system. This prevents damage to your TV from lightning and power-line surges.
- **Power lines**—An outside antenna system should not be located near overhead power lines or other electrical power, or where it can fall into such power lines or circuits. When installing an outside antenna system, do not touch power lines or circuits because contact with them might be fatal.
- **Overloading**—Do not overload power outlets and extension cords as this can result in a risk of fire or electric shock.
- **Object and liquid entry**—Never push objects of any kind into your TV through openings because they may touch dangerous voltage points or short out parts that could result in a fire or electric shock. Never spill liquid of any kind on your TV.
- **Servicing**—Do not attempt to service your TV yourself because opening or removing covers may expose you to dangerous voltage or other hazards. Refer all servicing to qualified service personnel.
- **Damage requiring service**—Unplug your TV from the power outlet and refer servicing to qualified service personnel under the following conditions:
 - When the power supply cord or plug is damaged or frayed.
 - If liquid has been spilled, or objects have fallen into your TV.
 - If your TV has been exposed to rain or water.
 - If your TV does not operate normally by following the operating instructions, adjust only those controls that are covered by the operating instructions, because improper adjustment of other controls may result in damage and often requires extensive work by a qualified technician to restore your TV to its normal operation.
 - If your TV has been dropped or damaged in any way.
 - When your TV exhibits a distinct change in performance, this indicates a need for service.
- **Replacement parts**—When replacement parts are required, be sure the service technician uses replacement parts specified by Insignia that have the same characteristics as the original part. Unauthorized substitutions may result in fire, electric shock, injury to persons or other hazards.
- **Safety check**—Upon completion of any service or repairs to your TV, ask the service technician to perform routine safety checks to determine that your TV is in correct operating condition.
- **Heat**—Place your TV away from heat sources such as radiators, heat registers, stoves, or other products (including amplifiers) that produce heat.

A note to the cable television system installer

This reminder is provided to call the cable television system installer's attention to Section 820.40 of the NEC which provides guidelines for proper grounding and, in particular, specifies that the cable ground shall be connected to the grounding system of the building, as close to the point of cable entry as practical.

Warning



To prevent fire or shock hazard, do not expose this appliance to rain or moisture.

Caution





To prevent electric shock do not use this polarized plug with an extension cord, receptacle or other outlet unless the blades can be fully inserted to prevent blade exposure.

Features

- **181 channels** (A converter may be necessary to view scrambled cable channels.)
- **Auto tuning**
- **One composite video input**
- **One component input**
- **One S-Video input**
- **Two audio stereo inputs and one PC audio input**
- **One antenna input**
- **One headphone output**
- **Closed Caption decoder**—You can view specially labeled (cc) TV programs and movies with either a dialogue caption or text display added to the program.
- **V-chip**—Lets parents prevent their children from watching inappropriate material on TV.
- **Multi-language OSD**
- **Support 1080i/720p/480p**
- **Infrared remote control**

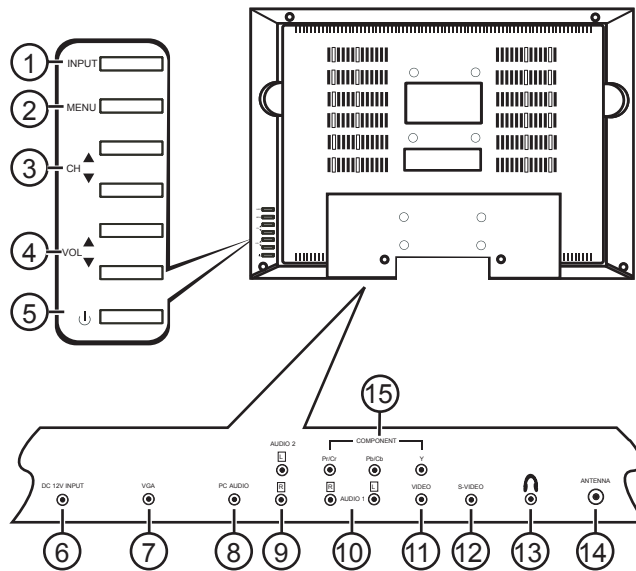
Front and back panels



Item	Control/connection	Function
1	INPUT button	Press to select TV mode (TV, AV, S-Video, Component, or VGA).
2	MENU button	Press to open or exit the main setup menu.
3	CHANNEL ▲ or ▼ buttons	Press to change the channels up or down through memorized channels.
4	VOLUME ▲ or ▼ buttons	Press to adjust the volume up or down, or to change settings or move to the next menu screen.
5	POWER  button	Press to turn your TV on or off.
6	DC 12V input	Plug the cord from the AC power adapter into this jack.
7	VGA port	Plug the VGA output from your computer into this jack.
8	PC audio	Plug the audio output from your computer into this jack.

NS-15LCD 15" LCD TV

INSIGNIA™

Item	Control/connection	Function
9	Audio 2 R and L	Plug the right (red) and left (white) audio output from a DVD player into these jacks.
10	Audio 1 R and L	Plug the right (red) and left (white) audio output from a DVD player into these jacks.
11	VIDEO	Plug the Video (yellow) output from a DVD player into this jack.
12	S-VIDEO	Plug the S-Video output from a DVD player into this jack.
13	Headphone jack	Plug your headphones into this jack.
14	Antenna	Connect your antenna or CATV box output to this connector.
15	Component video jacks	Plug the component video output (Pr/Cr, Pb/Cb, Y) from a DVD player into these jacks.

Remote control

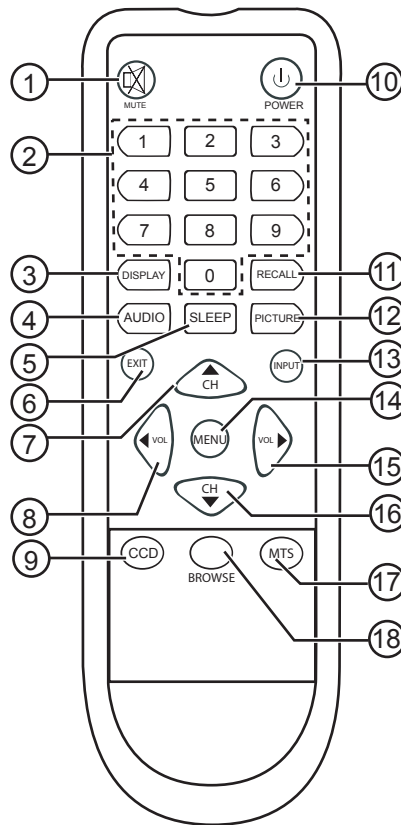

Item	Button	Function
1	MUTE	Press to toggle the sound off and on.
2	Numbers	Press to enter a channel number or number information directly.
3	DISPLAY	Press to display channel information on the screen.
4	AUDIO	Press to select TV sound mode (Standard, Memory, News, or Music).
5	SLEEP	Press to set the sleep timer to automatically turn off your TV at a preset time. See "Setting the OSD (on-screen display) options" on page 19.

Item	Button	Function
6	EXIT	Press to clear or cancel an entered setting.
7	CH Δ	Press to select a higher memorized channel.
8	VOL \triangleleft	Press to adjust the volume down, to change settings, or to navigate menus.
9	CCD	Press to access Closed caption settings (opens the password screen).
10	POWER	Press to turn your TV on or off.
11	RECALL	Press to change to the previous menu.
12	PICTURE	Press to select the picture mode (Standard, Memory, Soft, or Dynamic)
13	INPUT	Press to select TV mode (TV, AV, S-Video, Component, or VGA).
14	MENU	Press to open the main setup menu.
15	VOL \triangleright	Press to adjust the volume up, to change settings, or move to the next menu screen.
16	CH ∇	Press to select a lower memorized channel.
17	MTS	Press to select the type of sound signal to receive (Mono, Stereo, or SAP).
18	BROWSE	Press to browse different channels.

Setting up your TV

Unpacking and setting up

Your carton should contain:

- 15" LCD TV
- User Guide
- Remote control unit
- AC power adapter

Depending on your antenna system, you may need different types of combiners (mixers) or separators (splitters). Contact your local electronics store for these items.

Carefully remove all the components from the carton and make sure that you have all the necessary components before you dispose of the carton.

INSIGNIA™

NS-15LCD 15" LCD TV

- Remove all packing materials from the individual components.
- Do not remove any labels or stickers on the back panel of your TV.
- Shield the TV from direct sunlight and keep it away from sources of intense heat.
- Avoid dusty or humid places.
- Avoid places with insufficient ventilation for proper heat dissipation. Do not block the ventilation holes at the top or bottom of the TV.
- Install the TV in a vertical position.
- Avoid locations subject to strong vibration.
- Do not place the TV near strong magnetic fields.
- Avoid moving the TV to locations where temperature differences are extreme.
- Be sure to unplug the AC power adapter from the power outlet before carrying the TV.

Connecting to a power source

Use the AC power adapter provided for operation on AC power.

If you cause a static discharge when touching your TV and your TV fails to function, unplug your TV from the AC outlet and plug it back in. Your TV should return to normal operation.

Caution

This TV uses an AC power adapter that has a polarized AC plug with one wide blade and one narrow blade. The plug only fits into matching polarized power outlets. This is a safety feature to reduce the possibility of electric shock. If the plug does not fit into your power outlets, you probably have outdated, non-polarized outlets which should be changed by a qualified, licensed electrician. Do not file the wide blade on the plug or use an adapter to make the plug fit into your outlet. This defeats the safety feature and could expose you to electric shock.

Do not handle the power cord with wet hands.

Do not pull on the AC power adapter cord when disconnecting it from an AC power outlet. Grasp it by the plug.

If water is spilled on your TV, unplug the AC power adapter immediately and take the TV to an authorized service center for servicing.

Connecting the antenna

The antenna input impedance of this TV is 75 ohms. VHF/UHF 75 ohm coaxial cable can be connected to the antenna jack directly. If the antenna cable is a 300 ohm flat feeder cable, use a 300 ohm/75 ohm converter to connect the antenna cable to the antenna jack.

Caution



For your safety and to avoid damage to the TV, unplug the antenna cable from the ANT jack before moving it.

Note

- We recommend 75 ohm coaxial cable to eliminate interference and double image due to the unmatched input impedance of the antenna.
- The antenna/cable and power line should not be bundled together.

Connecting to a wall jack

Connect the TV to the wall-mounted antenna jack with a 75 ohm RF cable (commercially available).

Connecting to a wired antenna cable

Note

Before plugging the antenna into the ANT jack on the TV, make sure that the pin is not bent. If it is bent, straighten the pin, then plug the cable into the ANT jack of the TV.

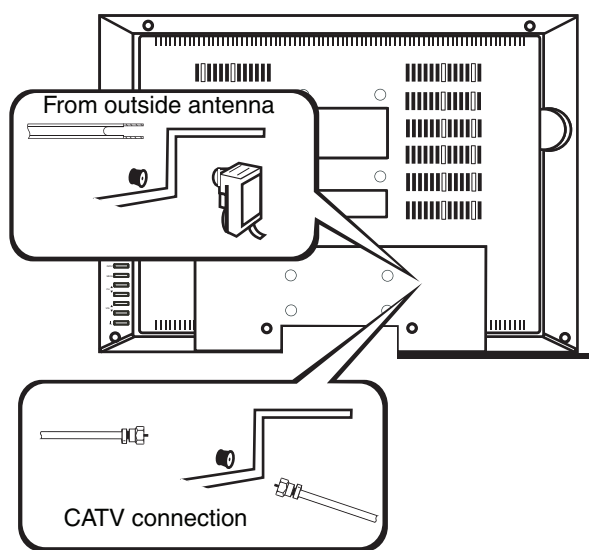

Using a cable or satellite box

If your cable service supplies you with a converter box, or if you use a satellite system, you can connect it to your TV with a 75 ohm RF cable (commercially available).

Channel selection must be made with the converter box or satellite box, so channels cannot be changed using the remote control of this TV.

INSIGNIA™

NS-15LCD 15" LCD TV

Making external connections

You can connect this TV to your audio/video equipment.

To make external connections:

- Make sure that you turn off the power to all components in the system before connecting another component.
- Refer to the owner's manuals of the equipment to be connected to the TV.

Connecting to external input

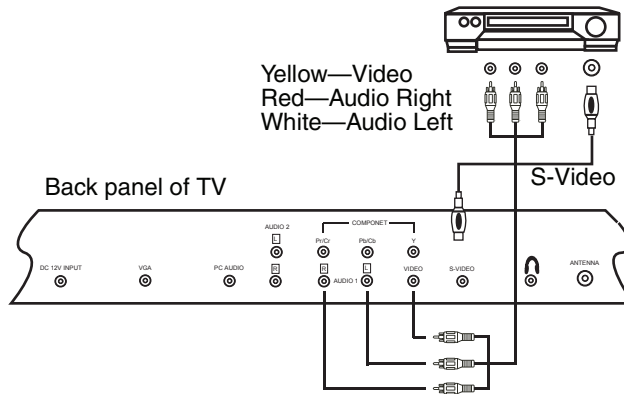

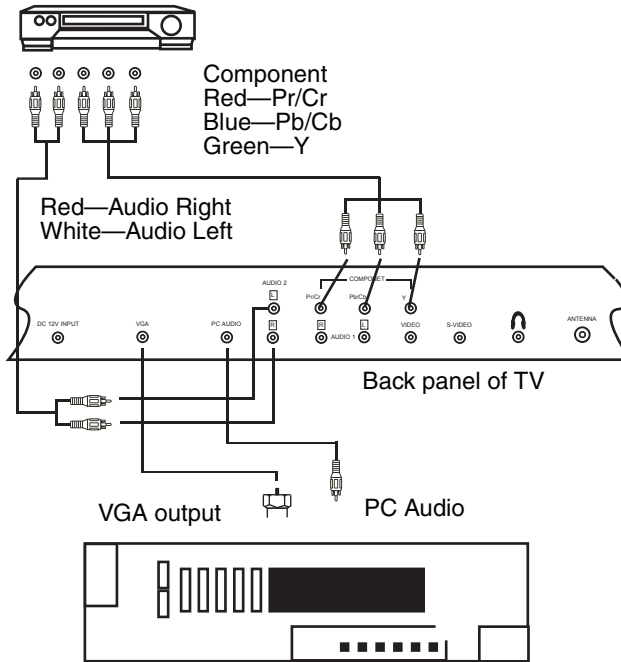

Installing the remote control batteries

The remote control requires two AAA batteries (not included). We recommend that you replace the batteries on a yearly basis, or when the operation of the remote control becomes intermittent or unsatisfactory. Replace the original batteries with new AAA batteries. Do not mix old and new batteries or different types.

To install the batteries:

- 1 Remove the battery compartment cover.
- 2 Insert two AAA batteries in the battery holder, matching the polarity indicated in the battery compartment. Reversed batteries may damage the remote.
- 3 Replace the battery compartment cover.



- Use only the size and type of batteries specified.
- Do not mix different types of batteries together (for example, Alkaline and Carbon-Zinc) or old batteries with fresh ones.
- If the remote is not to be used for a long period of time, remove the batteries to prevent damage or injury from possible battery leakage.
- Do not try to recharge batteries not intended to be recharged. They can overheat and rupture.

INSIGNIA™

NS-15LCD 15" LCD TV

Note

Batteries should never be thrown away or incinerated. Always dispose of batteries in accordance with your local regulations concerning chemical wastes.

Using your TV

Basic operation

To watch TV:

- 1 Plug the AC power adapter into a standard AC power outlet.
- 2 Plug the AC power adapter cord into the power connector on the TV.
- 3 Press **POWER** to turn on the TV. The power indicator light on the TV turns from red to green.
- 4 Press **CH** \triangle or ∇ to change the channel.
- OR -
Press the number buttons to enter the channel number directly.
- 5 Press **VOL** \triangleleft or \triangleright to adjust the volume to the level you want.
- 6 Press **MUTE** to instantly mute the sound. Press it again to restore the previous volume level.
- 7 Press **DISPLAY** to show the current channel number on the screen.
- 8 Press **AUDIO** on the remote to access the sound mode settings, then press **AUDIO** repeatedly to select the setting you want from:
 - Standard
 - Memory
 - News
 - MusicThese settings are also available in the *Sound* submenu.
- 9 Press **PICTURE** on the remote to access the picture mode settings, then press **PICTURE** repeatedly to select the setting you want from:
 - Standard
 - Memory
 - Soft
 - DynamicThese settings are also available in the *Picture* submenu.
- 10 Press **RECALL** to go to the previous channel.
- 11 Press **POWER** again to turn off the TV.

Note

In TV, AV, S-Video, or Component mode, the TV goes into Standby mode after five minutes if there is no signal and no input. In VGA mode, the TV goes into Standby mode in 45 seconds.

NS-15LCD 15" LCD TV

INSIGNIA™**To watch a cable or satellite channel:**

- If the TV is connected to a cable box or satellite box, press **CH ▲** or **▼** to select CH3 or CH4, according to the output channel setting of the device, then select the desired channel on that device.

To watch external input:

- When external equipment is connected to the AUDIO/VIDEO input jacks, press **INPUT** on the remote repeatedly to cycle through the available input sources:
 - TV
 - AV
 - S-Video
 - Component
 - VGA

Basic setup**To set the source:**

- 1 Press **MENU**. The main menu opens.

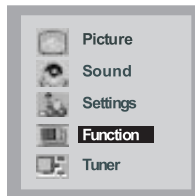

- 2 Press **CH ▲/▼** to select **Tuner**, then press **VOL ◀/▶** to open the *Tuner* menu. The *Tuner* menu opens.

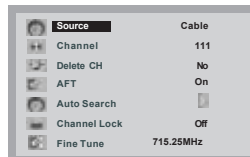

- 3 Press **CH ▲/▼** to select **Source**, then press **VOL ◀/▶** to select **Cable** or **Air**.
- 4 Press **MENU** twice to exit.

Channel setup

Your TV can memorize all available channels for both antenna and cable channels. After all available channels are memorized, press **CH ▲/▼** to scan through channels.

INSIGNIA™

NS-15LCD 15" LCD TV

To use Auto Search to set up channels:

- 1 Press **MENU**. The main menu opens.
- 2 Press **CH** Δ/∇ to select **Tuner**, then press **VOL** $\triangleleft/\triangleright$ to open the *Tuner* menu. The *Tuner* menu opens.
- 3 Press **CH** Δ/∇ to select **Auto Search**, then press **VOL** \triangleright to open the *Auto Search* menu.

The TV auto-tunes from the lower frequencies to the higher frequencies, and all channels found are saved into memory automatically.

Notes

- When you use the TV for the first time, you must use **Auto Search** to memorize the available TV channels in your area.
- **INPUT** must be set to **TV** to use Auto Search.

To display the current channel:

- 1 Press **MENU**. The main menu opens.
- 2 Press **CH** Δ/∇ to select **Tuner**, then press **VOL** $\triangleleft/\triangleright$ to open the *Tuner* menu. The *Tuner* menu opens.
- 3 Press **CH** Δ/∇ to select **Channel**. The current channel is displayed.

To delete a channel:

- 1 Press the number buttons to select the channel you want to delete.
- 2 Press **MENU**. The main menu opens.
- 3 Press **CH** Δ/∇ to select **Tuner**, then press **VOL** $\triangleleft/\triangleright$ to open the *Tuner* menu. The *Tuner* menu opens.
- 4 Press **CH** Δ/∇ to select **Delete CH**, then press **VOL** $\triangleleft/\triangleright$ to select **Yes**.

To restore a deleted channel:

- 1 Press the number buttons to select the channel you want to restore.
- 2 Press **MENU**. The main menu opens.
- 3 Press **CH** Δ/∇ to select **Tuner**, then press **VOL** $\triangleleft/\triangleright$ to open the *Tuner* menu. The *Tuner* menu opens.
- 4 Press **CH** Δ/∇ to select **Delete CH**, then press **VOL** $\triangleleft/\triangleright$ to select **No**.

To lock out a channel:

- 1 Press the number buttons to select the channel you want to lock out.
- 2 Press **MENU**. The main menu opens.
- 3 Press **CH** Δ/∇ to select **Tuner**, then press **VOL** $\triangleleft/\triangleright$ to open the *Tuner* menu. The *Tuner* menu opens.

- 4 Press **CH** Δ/∇ to select **Channel Lock**, then press **VOL** $\triangleleft/\triangleright$ to select **On**.
- 5 Turn off the TV, wait five seconds, then turn it back on. The channel is locked off.

Notes

If Child Lock is set to **Off**, Channel Lock is not available. For additional information on parental controls, see "To make V-Chip settings:" on page 21.

To view a locked channel:

- Enter the P.Guide password you have set. (See "To make V-Chip settings:" on page 21.)

To unlock a channel:

- 1 Enter the *P.Guide* submenu, select **Child Lock**, then press **VOL** $\triangleleft/\triangleright$ to change the setting to **Off**. (See "To make V-Chip settings:" on page 21.)
- OR -
- Enter the **Tuner** submenu, select **Channel Lock**, then press **VOL** $\triangleleft/\triangleright$ to change the setting to **Off**. (See "To lock out a channel:" on page 16.)

Fine tuning

You can fine-tune your TV reception if the picture or sound is not satisfactory.

To use manual fine tuning:

- 1 Press **MENU**. The main menu opens.
- 2 Press **CH** Δ/∇ to select **Tuner**, then press **VOL** $\triangleleft/\triangleright$ to open the *Tuner* menu. The *Tuner* menu opens.
- 3 Press **CH** Δ/∇ to select **Fine tune**, then press **VOL** $\triangleleft/\triangleright$ tune the TV.

If you decide to use the Fine Tune function, AFT is turned off.

To use AFT (*auto frequency tuning*):

- 1 Press **MENU**. The main menu opens.
- 2 Press **CH** Δ/∇ to select **Tuner**, then press **VOL** $\triangleleft/\triangleright$ to open the *Tuner* menu. The *Tuner* menu opens.
- 3 Press **CH** Δ/∇ to select **AFT**, then press **VOL** $\triangleleft/\triangleright$ to select **On**.

Adjusting the picture

To adjust the picture:

- 1 Press **MENU**. The main menu opens.
- 2 Press **CH** Δ/∇ to select **Picture**, then press **VOL** $\triangleleft/\triangleright$ to open the *Picture* menu. The *Picture* menu opens.

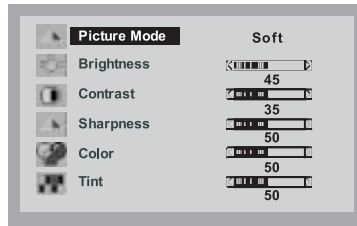

- 3 Press **CH** Δ/∇ to select the picture element you want to adjust, then press **VOL** $\triangleleft/\triangleright$ to adjust it.

Picture option	Function
Brightness	Adjusts the lightness or darkness.
Contrast	Adjusts the balance between blacks and whites.
Sharpness	Adjusts the balance between soft and sharp.
Color	Adjusts the color balance.
Tint	Adjusts the tint balance.

Adjusting the sound

To adjust the sound:

- 1 Press **MENU**. The main menu opens.
- 2 Press **CH** Δ/∇ to select **Sound**, then press **VOL** $\triangleleft/\triangleright$ to open the *Sound* menu. The *Sound* menu opens.

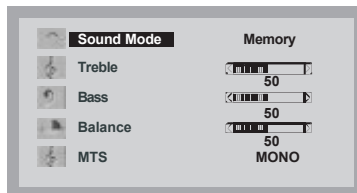

- 3 Press **CH** Δ/∇ to select the option to adjust, then press **VOL** $\triangleleft/\triangleright$ to adjust it.

Sound option	Available settings
Treble (sets the loudness of the high notes)	variable
Bass (sets the loudness of the low notes)	variable
Balance (adjusts the balance between the right and left speakers)	variable
MTS (selects the type of sound signal) If the input signal is American BTSC, the MTS is set automatically	<ul style="list-style-type: none"> • Mono • Stereo • SAP

Setting the OSD (*on-screen display*) options

To set the OSD options:

- 1 Press **MENU**. The main menu opens.
- 2 Press **CH** Δ/∇ to select **Settings**, then press **VOL** $\triangleleft/\triangleright$ to open the *Settings* menu. The *Settings* menu opens.

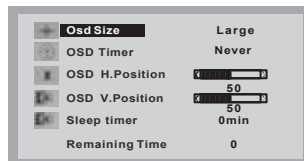

- 3 Press **CH** Δ/∇ to select the OSD option to set, then press **VOL** $\triangleleft/\triangleright$ to select the setting you want.

OSD option	Available settings
OSD timer (the length of time the OSD is shown on the screen)	<ul style="list-style-type: none"> • 5 sec • 15 sec • 30 sec • 60 sec • 90 sec • Never
OSD H. Position (to set the horizontal position of the OSD)	variable
OSD V. Position (to set the vertical position of the OSD)	variable

OSD option	Available settings
Sleep timer (to set the length of time the TV remains on from the time the setting is made)	<ul style="list-style-type: none"> • 0 min. • 10 min. • 30 min. • 60 min. • 90 min. • 120 min.

Notes

- You can also use the **SLEEP** button on the remote to set the sleep timer. After the sleep timer is set, you can see the time remaining on the screen.
- The sleep timer setting is cancelled if you turn the TV off or if there is a power failure.

Setting function options

To set function options:

- 1 Press **MENU**. The main menu opens.
- 2 Press **CH** Δ/∇ to select **Function**, then press **VOL** $\triangleleft/\triangleright$ to open the *Function* menu. The *Function* menu opens.

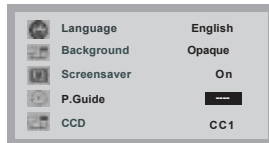

- 3 Press **CH** Δ/∇ to select the Function to set, then press **VOL** $\triangleleft/\triangleright$ to select the setting you want.

Function	Available settings
Language (sets the menu language)	<ul style="list-style-type: none"> • English • French • Spanish
Background (sets the opacity of the menu background)	<ul style="list-style-type: none"> • Translucent • Opaque
Screensaver	<ul style="list-style-type: none"> • On • Off
P.Guide (to access Parental Guidance settings) See "To make V-Chip settings:" on page 21.	Enter the password to access the V-Chip settings submenu. The default password is 1980 .

Function	Available settings
CCD (selects the Close Caption mode)	<ul style="list-style-type: none"> • T1 • T2 • T3 • T4 • CC1 • CC2 • CC3 • CC4 • Off

To make V-Chip settings:

- 1 Press **MENU**. The main menu opens.
- 2 Press **CH** Δ/∇ to select **Function**, then press **VOL** $\triangleleft/\triangleright$ to open the *Function* menu. The *Function* menu opens.
- 3 Press **CH** Δ/∇ to select **P.Guide**, then use the number buttons to enter your password. The *P.Guide* menu opens.

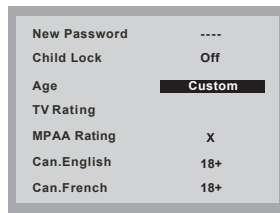

- 4 Press **CH** Δ/∇ to select the function you want, then press **VOL** $\triangleleft/\triangleright$ to select the setting you want.

Function	Available settings
New Password (use to enter a new password)	Use the number buttons to enter your new password.
Child Lock (set to enable restricted viewing on a specific channel) (See "To lock out a channel:" on page 16 to lock a specific channel.)	<ul style="list-style-type: none"> • On—when you set this to On, turn the TV off for 5 seconds, then back on. The <i>Tuner</i> submenu now requires a password. • Off
Age (sets the age range of the parental controls you want)	<ul style="list-style-type: none"> • Off • Child • Youth • Young Adult • Adult only • Custom

Function	Available settings
<p>The following settings are only available if Age is set to Custom. For any other setting, the following are set to a default rating.</p>	
<p>TV Rating (opens a submenu with the choices on the right. Press CH \triangle/∇ to select the rating you want to set.)</p>	<ul style="list-style-type: none"> • TV-Y • TV-Y7 • TV-G • TV-PG • TV-14 • TV-MA
<p><i>TV Rating</i> submenu</p> <ul style="list-style-type: none"> • When you have selected the TV Rating you want, press VOL \triangle/∇ to select specific types of material within that rating to block (B) or view (V). • Press RECALL to switch from B to V. • Press MENU on the remote or the TV to exit. 	<ul style="list-style-type: none"> • D–Suggestive dialog • FV–Fantasy violence • L–Course language • S–Sexual situations • V–Violence
<p>MPAA Rating (sets the Motion Picture Association of America rating)</p>	<ul style="list-style-type: none"> • Off • G • PG • PG-13 • R • NC-17 • X
<p>Can.English (sets the Canadian English rating)</p>	<ul style="list-style-type: none"> • E • C • C8+ • G • PG • 14+ • 18+
<p>Can.French (sets the Canadian French rating)</p>	<ul style="list-style-type: none"> • E • G • 8+ • 13+ • 16+ • 18+

NS-15LCD 15" LCD TV

INSIGNIA™

Setting up in Component mode

To set up in Component mode:

- 1 Press **MENU**. The main menu opens.
- 2 Press **CH** Δ/∇ to select **Window**, then press **VOL** $\triangleleft/\triangleright$ to open the *Window* menu. The *Window* menu opens.

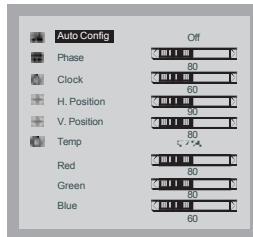

- 3 Press **CH** Δ/∇ to select the setting, then press **VOL** $\triangleleft/\triangleright$ to adjust the setting.

Note **Auto Config** is not available in Component mode.

Setting up in VGA mode

The native resolution of this TV is 1024 × 768, so your computer should be set to this resolution when you connect it to the TV.

This TV only supports refresh frequencies of up to 60 Hz, so set your computer accordingly. If you set it higher, the screen may flicker.

To set up in VGA mode:

- 1 **MENU**. The main menu opens.
- 2 Press **CH** Δ/∇ to select **Window**, then press **VOL** $\triangleleft/\triangleright$ to open the *Window* menu. The *Window* menu opens.
- 3 Press **CH** Δ/∇ to select the item you want to set, then press **VOL** $\triangleleft/\triangleright$ to adjust the setting.

Note The **Phase** and **Clock** settings should be adjusted until you get a good picture. If you experience problems when adjusting the settings, set **Auto Config** to **Off**, then reset it to **On**. The TV resumes its original settings.

INSIGNIA™

NS-15LCD 15" LCD TV

Specifications

Display type	Color TFT LCD
Pixel type	RGB stripe
Active screen size	15 inches diagonal
Maximum resolution	1024 × 768
Frequency range	Antenna 2-69 CATV 1-125
TV receiver system	NTSC-M
RF antenna input	75 Ohm (unbalanced)
Audio output	1W × 2
Remote control	Infrared, direct access (2 AAA batteries)
Power source	AC 100-240 V, 50/60 Hz (adapter) DC 12 V 3A (TV)
Power consumption	36 W
Dimensions (W × D × H)	TV with stand—18.3" × 6.8" × 13.3" (46.48 × 17.27 × 33.78 cm) TV without stand—18.3" × 2.8" × 12.1" (46.48 × 7.11 × 30.73 cm) Remote control—2.1" × 6.9" × 0.95" (5.33 × 17.53 × 2.41 cm)
Weight	10.3 lbs. (4.67 kg) (TV) 0.18 lbs. (0.08 kg) (remote)
Operating temperature	32°F to 104°F (0°C to 40°C)

Troubleshooting

Use the following checklist for troubleshooting if you have problems with your TV. Many problems are the result of incorrect adjustments, not TV malfunctions. See your authorized service center if problems persist. Make sure that all connections are correctly made when using with other equipment.

Problem	Solution
No power	<ul style="list-style-type: none"> • Make sure that the AC power adapter is connected to an AC power outlet. • Make sure that the power is turned on.
Poor picture or sound	<ul style="list-style-type: none"> • Try another channel. • Adjust the antenna. • Check all wire connections.
No picture or sound	<ul style="list-style-type: none"> • Try another channel. • Make sure that the AC power adapter is connected to an AC power outlet. • Make sure that the antenna connection is correct. • Press INPUT to select TV mode, then try another TV feature.
No sound or poor sound	<ul style="list-style-type: none"> • Adjust the volume control on the remote control or main TV. • Press MUTE to restore the sound. • Check the volume settings of equipment connected to your TV.
No color, or wrong colors or tints	<ul style="list-style-type: none"> • Make sure the program is broadcasting in color. Try a different channel. If it works, then the problem could be station's broadcast signal. • Make sure the antenna is correctly connected to the jack on the back of the set. • If an outside antenna is being used, check for a broken wire. • Adjust the Color or Tint controls.
Picture rolls vertically or lines or streaks appear in the picture	<ul style="list-style-type: none"> • Try a different channel. If it works, then the problem could be station's broadcast signal. • Check all wire connections. • Check for local interference.
Picture or sound distorted, or picture blurred	<ul style="list-style-type: none"> • Try a different channel. If it works, then the problem could be station's broadcast signal. • Check your antenna direction, location, and connections.

INSIGNIA™

NS-15LCD 15" LCD TV

No remote control operation	<ul style="list-style-type: none"> • Make sure that the power plug is connected to an AC outlet. • Check the batteries in the remote control. • Aim the remote control directly at the remote sensor. If necessary, remove all the obstacles between the sensor and the remote control. • Make sure that you are within range of the TV.
Image not centered on the screen	<ul style="list-style-type: none"> • Adjust the H.Position and V.Position settings (in Component or VGA modes only).

Note

The LCD panel on this TV is manufactured to provide many years of useful life. Occasionally a few non-active pixels may appear as a fixed point of blue, green, or red. This is not to be considered a defect in the LCD screen.

Common picture problems

Snowy picture—A snowy picture is usually caused by a weak signal. Adjust the antenna or install an antenna amplifier.

Double images or “ghosts”—Double images are usually caused by reflections from tall buildings. Adjust the direction of the antenna or raise it.

Radio wave interference—Wave patterns moving on the screen are usually caused by nearby radio transmitter or shortwave receiving equipment.

High-temperature electrothermal interference—Diagonal or herringbone patterns appearing on the screen, or part of picture is missing, is probably caused by high-temperature electrothermal equipment in a nearby hospital.

Note

If your TV has one of these symptoms and you are using Cable TV, it may be due to problems with the cable company signal. Call your cable company for additional information.

Maintaining**Cleaning the cabinet**

Remove the power plug before cleaning your TV. Wipe the screen and cabinet with a clean, dry, soft cloth. If additional cleaning is necessary, wipe the front panel and other exterior surfaces of the TV with a soft cloth immersed in lukewarm water and wrung dry.

Never use a solvent or alcohol. Do not spray insecticide liquid near the TV. Such chemicals may cause damage and discoloration to the exposed surfaces.

Servicing the TV

Should your TV become inoperative, do not try to correct the problem by yourself. There are no user-serviceable parts inside. Turn off the TV, unplug the power cord, and call an Authorized Service Center.

Legal notices

FCC warning—This equipment may generate or use radio frequency energy. Changes or modifications to this equipment may cause harmful interference unless the modifications are expressly approved in the owner's manual. The user could lose the authority to operate this equipment if an unauthorized change or modification is made.

FCC compliance statement

This equipment has been tested and found to comply with the limits for a Class B digital device, pursuant to Part 15 of the FCC Rules. These limits are designed to provide reasonable protection against harmful interference in a residential installation. This equipment generates, uses, and can radiate radio frequency energy and, if not installed and used in accordance with the instructions, may cause harmful interference to radio communications.

However, there is no guarantee that interference will not occur in a particular installation. Changes or modifications to this equipment may cause harmful interference unless the modifications are expressly approved in the owner's manual. The user could lose the authority to operate this equipment if an unauthorized change or modification is made. If this equipment does cause harmful interference to radio or television reception, which can be determined by turning the equipment off and on, the user is encouraged to try to correct the interference by one or more of the following measures:

- Reorient or relocate the receiving antenna.
- Increase the separation between the equipment and receiver.
- Connect the equipment into an outlet on a circuit different from that to which the receiver is connected.
- Consult the dealer or an experienced radio/TV technician for help.

This device complies with Part 15 of the FCC Rules. Operation is subject to the following two conditions:

- This device may not cause harmful interference, and
- This device must accept any interference received, including interference that may cause undesired operation.

Copyright

© 2006 Insignia. Insignia and the Insignia logo are trademarks of Best Buy Enterprise Services, Inc. Other brands and product names are trademarks or registered trademarks of their respective holders. Specifications and features are subject to change without notice or obligation.

Bienvenue

Félicitations d'avoir acheté ce produit Insignia de haute qualité. Le modèle NS-15LCD représente la dernière avancée technologique dans la conception de téléviseur ACL de 15 po et a été conçu pour des performances et une fiabilité exceptionnelles. Pour toute référence ultérieure, noter le numéro de série, la date d'achat et le nom du revendeur dans les espaces prévus à cet effet.

Numéro de modèle : NS-15LCD
 Numéro de série : _____
 Date d'achat : _____
 Revendeur : _____

Table des matières

Informations sur la sécurité	28
Fonctionnalités	33
Installation du téléviseur	38
Fonctionnement du téléviseur	42
Caractéristiques	53
Problèmes et solutions	54
Entretien	55
Droits d'auteurs	57

Informations sur la sécurité

	ATTENTION RISQUE DE CHOC ÉLECTRIQUE NE PAS OUVRIR	
<p>ATTENTION : AFIN DE RÉDUIRE LES RISQUES DE CHOC ÉLECTRIQUE, NE RETIREZ PAS LE COUVERCLE (OU LE PANNEAU ARRIÈRE) AUCUNE PIÈCE NE PEUT ÊTRE RÉPARÉE PAR L'UTILISATEUR. CONFIEZ L'APPAREIL À UN TECHNICIEN QUALIFIÉ.</p>		

	<p>Le symbole représentant un éclair dans un triangle équilatéral a pour but d'avertir l'utilisateur du danger présenté par des pièces non isolées à l'intérieur de l'appareil et dont la tension est suffisante pour provoquer des décharges électriques dangereuses.</p>
---	--

	<p>Le point d'exclamation dans un triangle équilatéral a pour but d'avertir l'utilisateur que des instructions importantes relatives à l'utilisation et à l'entretien se trouvent dans le manuel accompagnant l'appareil.</p>
---	---

Importantes mesures de sécurité

- **Lire les instructions** — Lire toutes les instructions de sécurité et de fonctionnement avant d'utiliser le téléviseur.
- **Conserver les instructions** – Conserver les instructions de sécurité et de fonctionnement pour toute référence ultérieure.
- **Respecter les avertissements** – Observer tous les avertissements figurant sur le téléviseur ainsi que dans les instructions d'utilisation.
- **Suivre les instructions** – Toutes les instructions d'utilisation doivent être appliquées.
- **Nettoyage** – Débrancher le téléviseur de la prise secteur avant tout nettoyage. Ne pas utiliser de nettoyeurs liquides ou en aérosol. Utiliser un chiffon humide pour le nettoyage.
- **Périphériques** – Ne pas utiliser de périphériques non recommandés par Insignia, qui pourraient être source de dangers.
- **Eau et humidité** – Ne pas utiliser ce téléviseur à proximité de l'eau, par exemple, à côté d'une baignoire, d'un lavabo, d'un évier, d'un bac à laver, dans une cave humide ou à côté d'une piscine.
- **Accessoires** – Ne pas placer le téléviseur sur une table roulante, un pied, un trépied, un support ou une table. Le téléviseur risque de tomber et, dans sa chute, de provoquer des blessures graves et de subir des dommages importants. N'utiliser qu'avec la table roulante, le pied, le trépied, le support ou la table recommandés par Insignia ou vendus avec le téléviseur.

Pour monter le téléviseur, observer les instructions d'Insignia et utiliser un accessoire de montage recommandé par Insignia. Déplacer cet appareil sur un meuble à roulettes avec précaution. Un arrêt brusque, l'utilisation d'une force excessive et des surfaces irrégulières risquent de déstabiliser l'ensemble et de le renverser.



- **Ventilation** – Les fentes et ouvertures au dos et au bas du boîtier sont prévues pour la ventilation, pour assurer un fonctionnement fiable du téléviseur et le protéger contre toute surchauffe. Ne pas obstruer les ouvertures. Ne pas placer l'appareil sur un lit, un sofa, une moquette ou toute autre surface semblable. Le téléviseur ne doit jamais être positionné à proximité ou sur un radiateur, ou une bouche de chauffage. Ne pas installer le téléviseur dans un meuble encastré comme une bibliothèque ou sur une étagère, sauf si une ventilation adéquate a été prévue ou si les instructions du fabricant ont été respectées.

INSIGNIA™

NS-15LCD 15" LCD TV

- **Sources d'alimentation** – Utiliser uniquement le type d'alimentation électrique indiqué sur la plaque signalétique. En cas d'incertitude sur la tension d'alimentation électrique de la maison, consulter le revendeur du téléviseur ou la compagnie d'électricité. Pour les téléviseurs fonctionnant sur piles ou d'autres sources d'alimentation électrique, consulter les instructions d'utilisation.
- **Mise à la terre ou polarisation** – Le téléviseur est équipé d'une prise de courant CA polarisée (à deux plots, un plus large que l'autre). Cette fiche ne s'insère dans une prise secteur que d'une seule façon. Il s'agit d'un dispositif de sécurité. S'il est impossible d'introduire à fond la fiche dans la prise secteur, essayer de retourner la prise. Si la fiche ne s'adapte toujours pas à la prise secteur, contacter un électricien afin qu'il remplace la prise inadéquate. Ne pas chercher à modifier le dispositif de sécurité de la prise polarisée.
- **Protection du cordon d'alimentation** – Acheminer le cordon d'alimentation de telle manière qu'on ne puisse marcher dessus ou qu'il ne soit pas pincé par des objets placés dessus ou tout contre ; prêter particulièrement attention au point de raccordement du cordon à la prise secteur, à la plaque multiprises et au connecteur du téléviseur dans lequel il est branché.

- **Mise à la terre d'une antenne extérieure** – Si le téléviseur est connecté à une antenne extérieure ou à un réseau câblé, s'assurer que l'antenne ou la connexion au réseau câblé est mis à la terre afin de bénéficier d'une certaine protection contre les sautes de courant et les charges électrostatiques. L'article 810 du Code national de l'électricité (CNE), ANSI/NFPA N° 70, fournit des informations relatives à la mise à la terre correcte du mât et du support, la mise à la terre du fil conducteur de l'antenne à l'unité de décharge de l'antenne, la taille des conducteurs de mise à la terre, l'emplacement de l'unité de décharge de l'antenne, la connexion aux conducteurs de terre ainsi que les normes en matière de prise de terre.

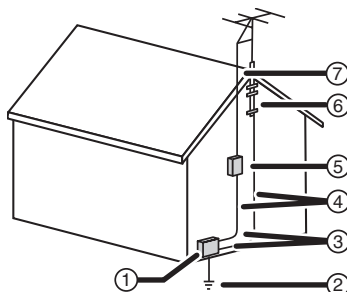

Référence	Composant de mise à la terre
1	Équipement de la compagnie d'électricité
2	Système de mise à la terre des électrodes de la compagnie d'électricité (CNE Art 250, Part H)
3	Serre-fil de mise à la terre
4	Conducteurs de mise à la terre (CNE, Section 810-21)
5	Unité de décharge de l'antenne (CNE, Section 810-20)
6	Serre-fil de mise à la terre
7	Fil conducteur de l'antenne

- **Foudre** – Pour protéger le téléviseur pendant un orage ou s'il se trouve inutilisé et sans surveillance pendant de longues périodes, le débrancher de la prise secteur et débrancher l'antenne ou la connexion au réseau câblé. Ceci évitera d'endommager l'appareil en cas de foudre et de variations de tension du secteur.

INSIGNIA™

NS-15LCD 15" LCD TV

- **Lignes électriques** – L'antenne externe ne doit pas être située près de lignes électriques aériennes ou d'autres circuits d'alimentation et électriques, ni à un emplacement où elle pourrait tomber sur de tels circuits ou lignes électriques. Lors de l'installation d'une antenne externe, ne pas toucher les lignes ou circuits électriques car tout contact peut être mortel.
- **Surcharge** – Les prises secteur et les rallonges ne doivent pas être surchargées : cela pourrait provoquer des risques d'incendie ou de choc électrique.
- **Pénétration de liquides et d'objets divers** – Ne jamais enfoncer un objet quelconque dans les ouvertures du téléviseur, car il pourrait entrer en contact avec des tensions dangereuses ou provoquer un court-circuit à l'origine d'un incendie ou d'un choc électrique. Ne jamais répandre un liquide sur le téléviseur.
- **Réparation** – L'utilisateur ne doit pas essayer de réparer cet appareil lui-même ; en effet son ouverture ou le démontage des couvercles peut l'exposer à des tensions dangereuses et à d'autres dangers. Toutes les réparations doivent être réalisées par du personnel qualifié.
- **Domages requérant des réparations** – Débrancher le téléviseur de la prise secteur et utiliser les services d'un technicien qualifié dans les conditions suivantes :
 - Lorsque le cordon d'alimentation est effiloché ou la prise endommagée.
 - Si un liquide a été répandu ou des objets sont tombés dans l'appareil.
 - Si l'appareil a été exposé à la pluie ou à l'eau.
 - Si le téléviseur ne fonctionne pas normalement en suivant les instructions d'utilisation, ne régler que les commandes décrites dans celles-ci ; en effet, le réglage incorrect d'autres commandes pourrait provoquer des anomalies, entraînant souvent d'importantes réparations par un technicien qualifié pour rétablir le fonctionnement normal du téléviseur.
 - Si le téléviseur est tombé ou s'il est endommagé de quelque façon que ce soit.
 - Lorsque le téléviseur présente d'importantes modifications de ses performances, il devra subir une maintenance.
- **Pièces de rechange** – Si des pièces doivent être remplacées, s'assurer que le technicien a utilisé des pièces spécifiées par Insignia ayant les mêmes caractéristiques que celles d'origine. Toute substitution par des pièces non autorisées risque de provoquer un incendie, un choc électrique, des blessures de personnes ou d'autres dangers.

NS-15LCD 15" LCD TV

INSIGNIA™

- **Contrôle de sécurité** – Les réparations ou la maintenance ayant été effectuées, demander au technicien de réaliser les contrôles de sécurité de routine afin de déterminer que le téléviseur est en bon état de fonctionnement.
- **Chaleur** – Installer le téléviseur à l'écart de sources de chaleur, telles que radiateurs, bouches de chaleur, fours ou autres appareils (y compris les amplificateurs) qui produisent de la chaleur.

Avis destiné à l'installateur de systèmes de câblodistribution

Le présent avis a pour objet de rappeler à l'installateur de systèmes de câblodistribution que l'article 820 40 du Code national de l'électricité (CNE) contient des recommandations relatives à la mise à la terre de l'appareil et, en particulier, stipule que la terre du câble doit être connectée au système de mise à la terre de l'immeuble, aussi prêt que possible du point d'entrée du câble.

Avertissement



Afin de réduire les risques d'incendie et de choc électrique, ne pas exposer cet appareil à la pluie ou l'humidité.

Précautions



Pour éviter les chocs électriques, ne pas utiliser la prise polarisée avec une prise de rallonge ou d'autres prises à moins que les plots ne s'y enfoncent entièrement.

Fonctionnalités

- **181 canaux** (Un convertisseur pourra être nécessaire pour voir les chaînes par câble qui sont cryptées).
- **Syntonisation automatique**
- **Une entrée vidéo composite**
- **Une entrée à composantes**
- **Une entrée S-Vidéo**
- **Deux entrées audio stéréo et une entrée audio PC**
- **Une entrée antenne**
- **Une sortie casque d'écoute**
- **Décodeur de sous-titres** – Il est possible de visualiser les programmes de télévision et les films affichant le logo (cc) avec le dialogue en sous-titre codé ou un affichage de texte ajouté au programme.
- **V-chip (Contrôle parental)** – Permet aux parents d'empêcher leurs enfants d'accéder à des programmes télévisés inappropriés.
- **Menus d'écran (OSD) multilingues**
- **Compatible 1080i/720p/480p**
- **Télécommande à infrarouge**

Panneaux avant et arrière

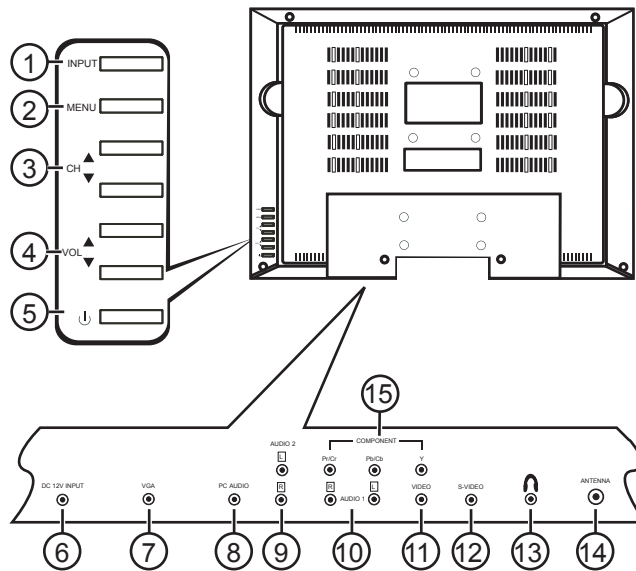

Élément	Commande/ connexion	Fonctions
1	Touche ENTRÉE	Permet de sélectionner le mode TV (TV, AV, S-Vidéo, composantes ou VGA).
2	Touche MENU	Permet d'accéder ou de quitter le menu principal de configuration.
3	CANAL Touches ou ▼	Permettent de passer au canal suivant ou précédent des canaux mémorisés.
4	VOLUME Touches ou ▼	Permettent d'augmenter ou de diminuer le volume, de modifier des réglages ou de passer à l'écran de menu suivant.
5	Touche MARCHE/ ARRÊT	Permet d'allumer ou d'éteindre le téléviseur.
6	Entrée de 12 V CC	Brancher le cordon de l'adaptateur d'alimentation CA sur cette prise.
7	Port VGA	Brancher la sortie VGA de l'ordinateur sur cette prise.

NS-15LCD 15" LCD TV

INSIGNIA™

Élément	Commande/ connexion	Fonctions
8	Audio PC	Brancher la sortie audio de l'ordinateur sur cette prise.
9	Audio 2 D/G	Brancher la sortie audio droite (rouge) et gauche (blanche) d'un lecteur DVD sur ces prises.
10	Audio 1 D/G	Brancher la sortie audio droite (rouge) et gauche (blanche) d'un lecteur DVD sur ces prises.
11	VIDÉO	Brancher la sortie vidéo (jaune) d'un lecteur DVD sur cette prise.
12	S-VIDÉO	Brancher la sortie S-Vidéo d'un lecteur DVD sur cette prise.
13	Prise de casque d'écoute	Brancher le casque d'écoute sur cette prise.
14	Antenne	Brancher la sortie d'antenne ou CATV (réseau câblé) sur ce connecteur.
15	Prises vidéo à composantes	Brancher la sortie vidéo à composantes (Pr/Cr, Pb/Cb et Y) d'un lecteur DVD sur ces prises.

INSIGNIA™

NS-15LCD 15" LCD TV

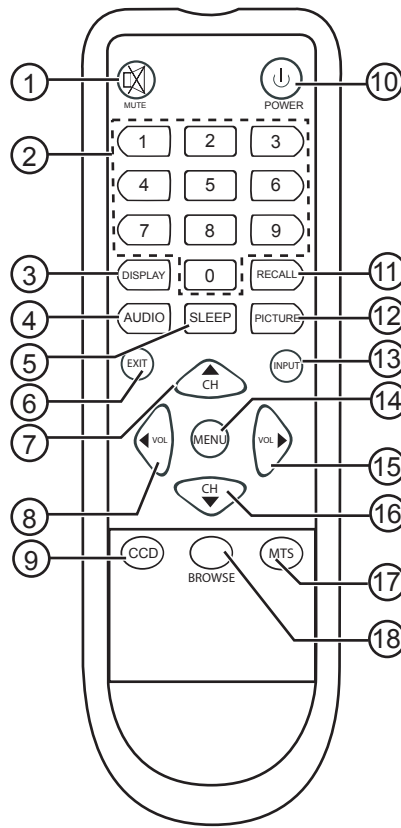
Télécommande

Élément	Touche	Fonctions
1	SOURDINE	Permet d'activer ou désactiver le son.
2	Pavé numérique	Permet d'entrer un numéro de canal ou l'information du numéro directement.
3	AFFICHAGE	Permet d'afficher à l'écran l'information sur le canal.
4	AUDIO	Permet de sélectionner le mode son du téléviseur (Standard, Mémoire, Nouvelles ou Musique).
5	ARRÊT DIFFÉRÉ	Permet de programmer un arrêt différé automatique du téléviseur après une durée déterminée. Voir "Réglage des options OSD (affichage à l'écran)" voir page 48.

NS-15LCD 15" LCD TV

INSIGNIA™

Élément	Touche	Fonctions
6	QUITTER	Permet d'effacer ou annuler un réglage actuellement en vigueur.
7	CH ▲	Permet de sélectionner les canaux mémorisés croissants.
8	VOL ◀	Permet de diminuer le volume, de modifier des réglages ou de se déplacer dans un menu.
9	CCD	Permet d'accéder aux paramètres des sous-titres codés (l'affichage mot de passe apparaît).
10	MARCHE/ ARRÊT	Permet d'allumer ou d'éteindre le téléviseur.
11	RAPPEL	Permet de revenir au menu précédent.
12	IMAGE	Permet de sélectionner le mode image (Standard, Mémoire, Doux ou Dynamique)
13	ENTRÉE	Permet de sélectionner le mode TV (TV, AV, S-Vidéo, composantes ou VGA).
14	MENU	Permet d'accéder au menu de configuration principal.
15	VOL ▶	Permet d'augmenter le volume, de modifier des réglages ou de passer à l'écran de menu suivant.
16	CH ▼	Permet de sélectionner les canaux mémorisés décroissants.
17	MTS	Permet de sélectionner le type de signal sonore reçu (Mono, Stéréo ou SAP).
18	NAVIGATEUR	Permet de parcourir les différents canaux.

INSIGNIA™

NS-15LCD 15" LCD TV

Installation du téléviseur

Déballage et installation

Le carton doit contenir :

- TV ACL de 15 po
- Guide de l'utilisateur
- Télécommande
- Adaptateur d'alimentation CA

Selon le système d'antenne, différents types de gestionnaires de signaux (mélangeurs) ou séparateurs (répartiteurs) peuvent être nécessaires. Contacter un magasin local d'articles électroniques pour obtenir ces éléments.

Enlever soigneusement tous les articles du carton. Avant de jeter l'emballage, vérifier que tous les articles nécessaires sont au complet.

- Enlever les matériaux d'emballage des articles individuels.
- Ne pas retirer d'étiquettes ou d'autocollants du panneau arrière du téléviseur.
- Protéger le téléviseur des rayons directs du soleil et le garder à l'abri des sources de chaleur intense.
- Éviter les endroits poussiéreux ou humides.
- Éviter les endroits où la ventilation est insuffisante pour assurer une dissipation correcte de la chaleur. Ne pas obstruer les ouvertures d'aération qui se trouvent au-dessus ou en dessous du téléviseur.
- Installer le téléviseur en position verticale.
- Éviter les emplacements soumis à de fortes vibrations.
- Ne pas placer le téléviseur à proximité de champs magnétiques forts.
- Éviter de déplacer le téléviseur d'un endroit à l'autre lorsque les différences de température sont importantes.
- S'assurer de débrancher l'adaptateur d'alimentation CA de la prise secteur avant de déplacer le téléviseur.

Connexion à une source d'alimentation

Utiliser l'adaptateur d'alimentation CA fourni pour le fonctionnement sur CA.

Si une décharge d'électricité statique se produit quand le téléviseur est touché, et que celui-ci cesse de fonctionner, débrancher le téléviseur de la prise secteur CA, puis le rebrancher. Il devrait alors fonctionner normalement.

NS-15LCD 15" LCD TV

INSIGNIA™**Précautions**

Ce téléviseur utilise un adaptateur d'alimentation CA doté d'une fiche CA polarisée avec un plot large et un plot étroit. Cette fiche ne pourra fonctionner qu'avec des prises polarisées adaptées. Cette mesure de sécurité permet de réduire la possibilité de choc électrique. Si la fiche ne rentre pas dans la prise d'alimentation, il s'agit certainement d'une prise ancienne non-polarisée, qui doit être remplacée par un électricien agréé, qualifié. Ne pas limer le plot large sur la fiche ou utiliser un adaptateur pour que la fiche puisse être branchée dans la prise. Ce faisant, la mesure de sécurité serait contournée et l'utilisateur exposé à des chocs électriques.

Ne pas manipuler le cordon d'alimentation avec les mains mouillées.

Ne pas tirer sur le cordon de l'adaptateur d'alimentation CA pour le débrancher d'une prise murale. Saisir la fiche.

Si de l'eau est renversée sur le téléviseur, débrancher immédiatement l'adaptateur d'alimentation CA et amener l'appareil à un centre de réparation agréé pour le réparer.

Connexion de l'antenne

L'entrée d'antenne de ce téléviseur a une impédance de 75 ohms. Un câble coaxial VHF/UHF de 75 ohms peut être connecté à la prise d'antenne directement. Si le câble d'antenne est un feeder plat de 300 ohms, utiliser un convertisseur 300/75 ohms pour connecter le câble d'antenne à la prise d'antenne.

Précautions

Pour la sécurité de l'utilisateur et pour éviter d'endommager le téléviseur, débrancher le câble de l'antenne de la prise ANT avant de déplacer l'appareil.

Remarque

- Pour éviter les interférences et le dédoublement d'image dû à l'entrée inégale de l'impédance de l'antenne, il est recommandé d'utiliser un câble coaxial de 75 ohms.
- Ne pas attacher le câble d'antenne et le fil d'alimentation ensemble.

Connexion à une prise murale

Brancher le téléviseur à la prise d'antenne installée sur le mur avec un câble RF de 75 ohms (disponible dans le commerce).

Connexion à un câble d'antenne branché**Remarque**

Avant de brancher l'antenne sur la prise ANT du téléviseur, vérifier que la broche n'est pas tordue. Si elle est tordue, la redresser, puis la brancher sur la prise ANT de l'appareil.

INSIGNIA™

NS-15LCD 15" LCD TV

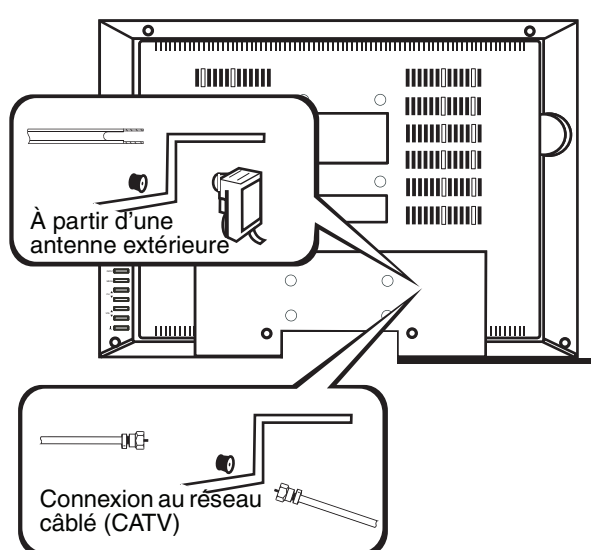
**Utilisation d'un décodeur câble ou satellite**

Si le service de télévision par câble fourni un décodeur câble, ou si un système satellite est utilisé, il est possible de le brancher au téléviseur avec un câble RF de 75 ohms (disponible dans le commerce).

La sélection des canaux doit être effectuée au moyen du convertisseur ou du boîtier satellite afin que les canaux restent les mêmes sur la télécommande de ce téléviseur.

Connexions externes

Il est possible de connecter ce téléviseur aux périphériques audio/vidéo.

Pour établir une connexion externe :

- Veiller à mettre tous les composants du système hors tension avant de connecter un autre composant.
- Consulter le manuel du propriétaire de l'équipement à connecter au téléviseur.

Connexion à une entrée externe

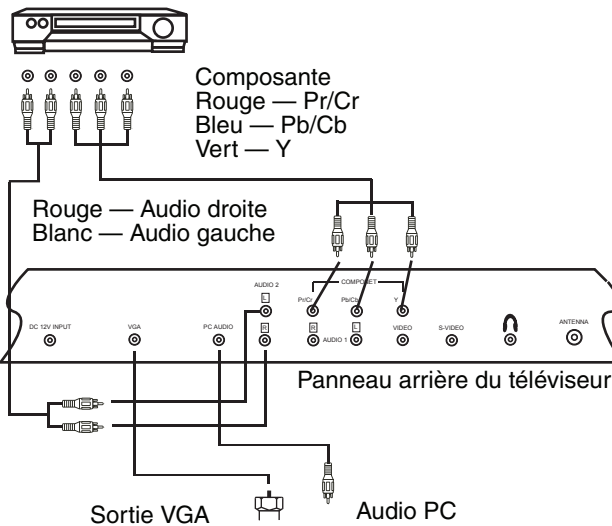
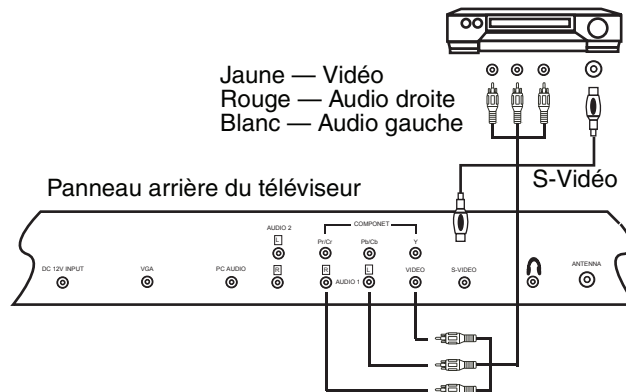

Installation des piles de la télécommande

La télécommande nécessite deux piles AAA (non fournies). Il est recommandé de remplacer les piles une fois par an ou lorsque le fonctionnement de la télécommande devient intermittent ou non satisfaisant. Remplacer les piles d'origine par des piles neuves AAA. Ne pas mélanger des piles neuves avec des anciennes ou de types différents.

INSIGNIA™

NS-15LCD 15" LCD TV

Pour installer les piles :

- 1 Retirer le couvercle du compartiment des piles.
- 2 Insérer deux piles AAA dans le compartiment, en respectant les symboles de la polarité représentés à l'intérieur. L'inversion accidentelle des piles peut endommager la télécommande.
- 3 Replacer le couvercle du compartiment des piles.

Précautions

- N'utiliser que la taille et le type de pile spécifiés.
- Ne pas mélanger différents types de pile (par exemple : alcalines et au carbone-zinc) ni des piles usagées avec des piles neuves.
- Si la télécommande ne doit pas être utilisée pendant une période prolongée, retirer les piles afin d'éviter tout épanchement d'acide éventuel pouvant provoquer des dommages ou des blessures.
- Ne pas essayer de recharger des piles qui ne sont pas conçues pour cela. Elles peuvent surchauffer et exploser.

Remarque

Les piles ne doivent jamais être mises au rebut ni incinérées. Éliminer toujours les piles de façon conforme aux réglementations locales concernant les déchets chimiques.

Fonctionnement du téléviseur**Fonctionnement de base****Pour regarder la télévision :**

- 1 Brancher l'adaptateur d'alimentation CA sur une prise secteur CA standard.
- 2 Brancher le cordon de l'adaptateur d'alimentation CA sur le connecteur d'alimentation du téléviseur.
- 3 Appuyer sur **POWER** (Marche/Arrêt) pour mettre le téléviseur sous tension. Le témoin d'alimentation sur le téléviseur n'est plus rouge mais s'allume en vert.
- 4 Appuyer sur **CH** \triangle ou ∇ pour changer le canal.
- OU -
Appuyer sur les touches numériques pour saisir un numéro de canal directement.
- 5 Appuyer sur **VOL** \triangleleft ou \triangleright pour régler le volume au niveau souhaité.
- 6 Appuyer sur **MUTE** (Sourdine) pour couper immédiatement le son. Appuyer de nouveau sur cette touche pour rétablir le volume sonore antérieur.
- 7 Appuyer sur **DISPLAY** (Affichage) pour afficher le numéro du canal actuel sur l'écran.

8 Appuyer sur **AUDIO** de la télécommande pour accéder aux paramètres du mode sonore, puis de façon répétée sur **AUDIO** pour sélectionner le paramétrage souhaité :

- Standard
- Memory (Mémoire)
- News (Nouvelles)
- Music (Musique)

Ces paramètres sont également disponibles dans le sous-menu *Sound* (Son).

9 Appuyer sur **PICTURE** (Image) de la télécommande pour accéder aux paramètres du mode d'image, puis de façon répétée sur **PICTURE** pour sélectionner le paramétrage souhaité :

- Standard
- Memory (Mémoire)
- Soft (Doux)
- Dynamic (Dynamique)

Ces paramètres sont également disponibles dans le sous-menu *Picture* (Image).

10 Appuyer sur **RECALL** (Rappel) pour revenir au canal précédent.

11 Appuyer de nouveau sur **POWER** (Marche/Arrêt) pour mettre le téléviseur hors tension.

Remarque

En mode TV, AV, S-Vidéo ou composantes, le téléviseur se met en mode d'attente au bout de cinq minutes s'il n'y a pas de signal ou d'entrée. En mode VGA, le téléviseur se met en mode d'attente au bout de 45 secondes.

Visualisation d'un canal diffusé par câble ou par satellite :

- Si le téléviseur est connecté à un boîtier pour câble ou satellite, appuyer sur **CH** ▲ ou ▼ pour sélectionner CH3 or CH4, selon le réglage de canal de sortie du dispositif en question, et sélectionner le canal souhaité sur ce dispositif.

Visualisation d'une entrée externe :

- Lorsqu'un équipement périphérique est connecté aux prises d'entrée AUDIO/VIDÉO, appuyer plusieurs fois sur **INPUT** (Entrée) de la télécommande pour parcourir les sources d'entrée disponibles :
 - TV
 - AV
 - S-Vidéo
 - Composante
 - VGA

INSIGNIA™

NS-15LCD 15" LCD TV

Configuration de base**Pour définir la source :**

- 1 Appuyer sur **MENU**. Le menu principal s'affiche.

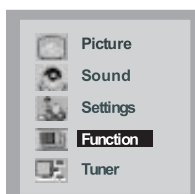

- 2 Appuyer sur **CH** Δ/∇ pour sélectionner **Tuner** (Syntoniseur), puis sur **VOL** $\triangleleft/\triangleright$ pour afficher le menu *Tuner*. Le menu *Tuner* (Syntoniseur) s'affiche.

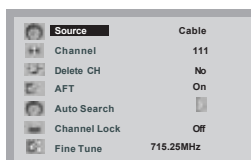

- 3 Appuyer sur **CH** Δ/∇ pour sélectionner **Source**, puis sur **VOL** $\triangleleft/\triangleright$ pour sélectionner **Cable** (Câble) ou **Air** (Réception hertziennne).
- 4 Appuyer deux fois sur **MENU** pour quitter.

Configuration des canaux

Ce téléviseur peut mémoriser tous les canaux disponibles par l'antenne et par le câble. Une fois que les canaux sont mémorisés, appuyer sur **CH** Δ/∇ pour balayer les canaux disponibles.

Utilisation de la recherche automatique (Auto Search) pour configurer les canaux :

- 1 Appuyer sur **MENU**. Le menu principal s'affiche.
- 2 Appuyer sur **CH** Δ/∇ pour sélectionner **Tuner** (Syntoniseur), puis sur **VOL** $\triangleleft/\triangleright$ pour afficher le menu *Tuner*. Le menu *Tuner* (Syntoniseur) s'affiche.
- 3 Appuyer sur **CH** Δ/∇ pour sélectionner **Auto Search** (Recherche automatique), puis sur **VOL** \triangleright pour afficher le menu *Auto Search*.

Le téléviseur syntonise les stations automatiquement des fréquences les plus basses aux plus élevées et tous les canaux trouvés sont automatiquement enregistrés en mémoire.

Remarques

- Quand le téléviseur est mis sous tension pour la première fois, il est nécessaire d'utiliser **Auto Search** (Recherche automatique) pour mémoriser tous les canaux disponibles localement.
- Pour utiliser Auto Search, **INPUT** (Entrée) doit être réglée sur **TV**.

Pour afficher le canal actuel :

- 1 Appuyer sur **MENU**. Le menu principal s'affiche.
- 2 Appuyer sur **CH** Δ/∇ pour sélectionner **Tuner** (Syntoniseur), puis sur **VOL** $\triangleleft/\triangleright$ pour afficher le menu *Tuner*. Le menu *Tuner* (Syntoniseur) s'affiche.
- 3 Appuyer sur **CH** Δ/∇ pour sélectionner **Channel** (Canal). Le canal actuel s'affiche.

Pour supprimer un canal :

- 1 Appuyer sur les touches numérotées pour sélectionner le canal à supprimer.
- 2 Appuyer sur **MENU**. Le menu principal s'affiche.
- 3 Appuyer sur **CH** Δ/∇ pour sélectionner **Tuner** (Syntoniseur), puis sur **VOL** $\triangleleft/\triangleright$ pour afficher le menu *Tuner*. Le menu *Tuner* (Syntoniseur) s'affiche.
- 4 Appuyer sur **CH** Δ/∇ pour sélectionner **Delete CH** (Supprimer le canal), puis sur **VOL** $\triangleleft/\triangleright$ pour sélectionner **Yes** (Oui).

Pour rétablir un canal supprimé :

- 1 Appuyer sur les touches numérotées pour sélectionner le canal à rétablir.
- 2 Appuyer sur **MENU**. Le menu principal s'affiche.
- 3 Appuyer sur **CH** Δ/∇ pour sélectionner **Tuner** (Syntoniseur), puis sur **VOL** $\triangleleft/\triangleright$ pour afficher le menu *Tuner*. Le menu *Tuner* (Syntoniseur) s'affiche.
- 4 Appuyer sur **CH** Δ/∇ pour sélectionner **Delete CH** (Supprimer le canal), puis sur **VOL** $\triangleleft/\triangleright$ pour sélectionner **No** (Non).

Pour verrouiller un canal :

- 1 Appuyer sur les touches numérotées pour sélectionner le canal à verrouiller.
- 2 Appuyer sur **MENU**. Le menu principal s'affiche.
- 3 Appuyer sur **CH** Δ/∇ pour sélectionner **Tuner** (Syntoniseur), puis sur **VOL** $\triangleleft/\triangleright$ pour afficher le menu *Tuner*. Le menu *Tuner* (Syntoniseur) s'affiche.
- 4 Appuyer sur **CH** Δ/∇ pour sélectionner **Channel Lock** (Verrouillage du canal), puis sur **VOL** $\triangleleft/\triangleright$ pour sélectionner **On** (Activé).

INSIGNIA™

NS-15LCD 15" LCD TV

- 5 Éteindre le téléviseur, attendre cinq secondes, puis le rallumer. Le canal est verrouillé.

Remarques

Si Child Lock (Verrouillage enfant) est réglé sur **Off** (Désactivé), la fonction Verrouillage du canal n'est pas disponible. Pour de plus amples informations sur le contrôle parental, voir "Configuration de la puce antiviolence (V-Chip) :." voir page 50.

Pour visualiser un canal verrouillé :

- Entrer le mot de passe P.Guide (Surveillance parentale) qui a été choisi (voir "Configuration de la puce antiviolence (V-Chip) :." voir page 50).

Pour déverrouiller un canal :

- 1 Accéder au sous-menu *P.Guide* (Surveillance parentale), sélectionner **Child Lock** (Verrouillage enfant), puis appuyer sur **VOL** ◀/▶ pour changer le réglage sur **Off** (Désactivé) (voir "Configuration de la puce antiviolence (V-Chip) :." voir page 50).
- OU -
Accéder au sous-menu **Tuner** (Syntoniseur), sélectionner **Channel Lock** (Verrouillage du canal), puis appuyer sur **VOL** ◀/▶ pour changer le réglage sur **Off** (Désactivé) (voir "Pour verrouiller un canal :." voir page 45).

Réglage fin

Il est possible d'effectuer un réglage fin de la réception du téléviseur si la qualité de l'image ou du son n'est pas satisfaisante.

Pour effectuer un réglage fin manuel :

- 1 Appuyer sur **MENU**. Le menu principal s'affiche.
- 2 Appuyer sur **CH** ▲/▼ pour sélectionner **Tuner** (Syntoniseur), puis sur **VOL** ◀/▶ pour afficher le menu *Tuner*. Le menu *Tuner* (Syntoniseur) s'affiche.
- 3 Appuyer sur **CH** ▲/▼ pour sélectionner **Fine tune** (Réglage fin), puis sur **VOL** ◀/▶ pour syntoniser le téléviseur.
En cas d'utilisation du réglage fin, la fonction AFT sera désactivée.

Pour utiliser la fonction AFT (Réglage fin automatique) :

- 1 Appuyer sur **MENU**. Le menu principal s'affiche.
- 2 Appuyer sur **CH** ▲/▼ pour sélectionner **Tuner** (Syntoniseur), puis sur **VOL** ◀/▶ pour afficher le menu *Tuner*. Le menu *Tuner* (Syntoniseur) s'affiche.
- 3 Appuyer sur **CH** ▲/▼ pour sélectionner **AFT**, puis sur **VOL** ◀/▶ pour sélectionner **On** (Activé).

NS-15LCD 15" LCD TV

INSIGNIA™

Réglage de l'image

Pour régler l'image :

- 1 Appuyer sur **MENU**. Le menu principal s'affiche.
- 2 Appuyer sur **CH** Δ/∇ pour sélectionner **Picture** (Image), puis sur **VOL** $\triangleleft/\triangleright$ pour afficher le menu *Picture*. Le menu *Picture* (Image) s'affiche.

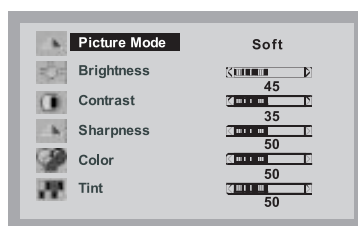

- 3 Appuyer sur **CH** Δ/∇ pour sélectionner l'option d'image à régler, puis sur **VOL** $\triangleleft/\triangleright$ pour la régler.

Options d'image	Fonctions
Brightness (Luminosité)	Règle le niveau de luminosité.
Contrast (Contraste)	Règle l'équilibre entre les niveaux de noirs et de blancs.
Sharpness (Netteté)	Règle l'équilibre entre les niveaux doux et accentués.
Color (Couleur)	Règle l'équilibre des couleurs.
Tint (Teinte)	Règle l'équilibre de la teinte.

Réglage du son

Pour régler le son :

- 1 Appuyer sur **MENU**. Le menu principal s'affiche.
- 2 Appuyer sur **CH** Δ/∇ pour sélectionner **Sound** (Son), puis sur **VOL** $\triangleleft/\triangleright$ pour afficher le menu *Sound*. Le menu *Sound* (Son) s'affiche.

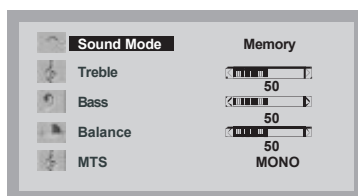

INSIGNIA™

NS-15LCD 15" LCD TV

- 3 Appuyer sur **CH** Δ/∇ pour sélectionner l'option à régler, puis sur **VOL** $\triangleleft/\triangleright$ pour la régler.

Option de son	Configurations disponibles
Treble [Aigus] (règle la tonalité des notes aiguës)	variable
Bass [Graves] (règle la tonalité des notes basses)	variable
Balance (règle l'équilibre entre les haut-parleurs droit et gauche)	variable
MTS (permet de sélectionner le signal sonore) si le signal d'entrée est American BTSC, le mode MTS est réglé automatiquement	<ul style="list-style-type: none"> • Mono • Stereo (Stéréo) • SAP

Réglage des options OSD (*affichage à l'écran*)

Pour régler les options OSD :

- 1 Appuyer sur **MENU**. Le menu principal s'affiche.
- 2 Appuyer sur **CH** Δ/∇ pour sélectionner **Settings** (Configuration), puis sur **VOL** $\triangleleft/\triangleright$ pour afficher le menu *Settings* (Configuration) s'affiche.

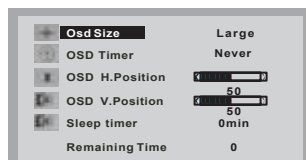

- 3 Appuyer sur **CH** Δ/∇ pour sélectionner l'option OSD à régler, puis sur **VOL** \triangleright pour sélectionner le réglage souhaité.

Options OSD	Configurations disponibles
OSD timer [Minuteur OSD] (la durée pendant laquelle OSD est affiché à l'écran)	<ul style="list-style-type: none"> • 5 s • 15 s • 30 s • 60 s • 90 s • Jamais

Options OSD	Configurations disponibles
OSD H. Position (pour régler la position horizontale de l'OSD)	variable
OSD V. Position (pour régler la position verticale de l'OSD)	variable
Sleep timer [Arrêt différé] (pour régler la durée pendant laquelle le téléviseur reste allumé avant l'arrêt différé)	<ul style="list-style-type: none"> • 0 min • 10 min • 30 min • 60 min • 90 min • 120 min

Remarques

- Il est aussi possible d'utiliser la touche **SLEEP** (Arrêt différé) de la télécommande pour régler l'arrêt différé. Une fois que l'arrêt différé est réglé, la durée restante s'affiche sur l'écran.
- Le réglage de l'arrêt différé est annulé si le téléviseur est éteint ou s'il y a une panne d'électricité.

Réglage des options de fonctions**Pour régler les options de fonctions :**

- 1 Appuyer sur **MENU**. Le menu principal s'affiche.
- 2 Appuyer sur **CH** Δ/∇ pour sélectionner **Function** (Fonctions), puis sur **VOL** $\triangleleft/\triangleright$ pour afficher le menu *Function* (Fonctions) s'affiche.

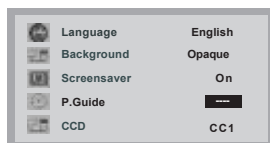

- 3 Appuyer sur **CH** Δ/∇ pour sélectionner la fonction à régler, puis sur **VOL** $\triangleleft/\triangleright$ pour sélectionner le réglage souhaité.

Fonctions	Configurations disponibles
Language (configure la langue du menu)]	<ul style="list-style-type: none"> • English (Anglais) • French (Français) • Spanish (Espagnol)
Background [Arrière-plan] (règle la transparence de l'arrière-plan du menu)	<ul style="list-style-type: none"> • Translucent (Translucide) • Opaque

INSIGNIA™

NS-15LCD 15" LCD TV

Fonctions	Configurations disponibles
Screensaver (Économiseur d'écran)	<ul style="list-style-type: none"> • On (Activé) • Off (Désactivé)
P.Guide [Contrôle parental] (pour accéder aux paramètres du contrôle parental) voir "Configuration de la puce antiviolence (V-Chip) ." voir page 50.	Saisir le mot de passe pour accéder au sous-menu de la configuration de la puce antiviolence (V-Chip). Le mot de passe par défaut est 1980 .
CCD (pour sélectionner le mode sous-titres codés)	<ul style="list-style-type: none"> • T1 • T2 • T3 • T4 • CC1 • CC2 • CC3 • CC4 • Off (Désactivé)

Configuration de la puce antiviolence (V-Chip) :

- 1 Appuyer sur **MENU**. Le menu principal s'affiche.
- 2 Appuyer sur **CH** Δ/∇ pour sélectionner **Function** (Fonctions), puis sur **VOL** $\triangleleft/\triangleright$ pour afficher le menu *Function* (Fonctions) s'affiche.
- 3 Appuyer sur **CH** Δ/∇ pour sélectionner **P.Guide** (Contrôle parental), puis utiliser les touches numérotées pour saisir le mot de passe. Le menu *P.Guide* (Contrôle parental) s'affiche.

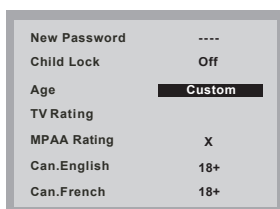

- 4 Appuyer sur **CH** Δ/\triangleleft pour sélectionner la fonction à régler, puis sur **VOL** $\triangleleft/\triangleright$ pour sélectionner le réglage souhaité.

Fonctions	Configurations disponibles
New Password (utiliser pour sélectionner un nouveau mot de passe)	Saisir le nouveau mot de passe à l'aide des touches numérotées.

Fonctions	Configurations disponibles
Child Lock [Verrouillage enfant] (régler pour empêcher l'accès à un canal spécifique) (voir "Pour verrouiller un canal ." voir page 45 pour verrouiller un canal spécifique).	<ul style="list-style-type: none"> • On (Activé) – quand le réglage est mis sur Activé, éteindre le téléviseur pendant 5 secondes, puis le rallumer. Le sous-menu <i>Tuner</i> (Syntoniseur) requiert un mot de passe. • Off (Désactivé)
Age (configure la classification d'âge du contrôle parental souhaité)	<ul style="list-style-type: none"> • Off (Désactivé) • Child (Enfant) • Youth (Adolescent) • Young Adult (Jeune adulte) • Pour adultes uniquement • Personnalisé
Les paramètres suivants sont disponibles seulement si Age (Âge) est réglé sur Custom (Personnalisé) . Pour les autres paramètres, les réglages suivants pour la classification sont configurés par défaut.	
TV Rating [Classification des programmes de TV] (ouvre un sous-menu avec les choix sur la droite). Appuyer sur CH Δ / ∇ pour sélectionner la classification à régler.	<ul style="list-style-type: none"> • TV-Y • TV-Y7 • TV-G • TV-PG • TV-14 • TV-MA
Sous-menu <i>TV Rating</i> <ul style="list-style-type: none"> • Après avoir sélectionné la classification des programmes de TV souhaitée, appuyer sur VOL \triangleleft/\triangleright pour sélectionner les éléments spécifiques dans cette classification à verrouiller (B) ou à visualiser (V). • Appuyer sur RECALL (Rappel) pour basculer entre B et V. • Appuyer sur MENU de la télécommande ou du téléviseur pour quitter. 	<ul style="list-style-type: none"> • D – Dialogues suggestifs • FV – Violence fictive • L – Vulgarités • S – Scènes à caractère sexuel explicite • V – Violence
MPAA Rating [Classification MPAA] (règle le classement par la Motion Picture Association of America)	<ul style="list-style-type: none"> • Off (Désactivé) • G • PG • PG -13 • R (D) • NC-17 • X

INSIGNIA™

NS-15LCD 15" LCD TV

Fonctions	Configurations disponibles
Can.English (configure la classification du Canada anglophone)	<ul style="list-style-type: none"> • E • C • C8+ • G • PG • 14+ • 18+
Can.French (configure la classification du Canada francophone)	<ul style="list-style-type: none"> • E • G • 8+ • 13+ • 16+ • 18+

Configuration en mode composantes

Pour configurer en mode composantes :

- 1 Appuyer sur **MENU**. Le menu principal s'affiche.
- 2 Appuyer sur **CH** Δ/∇ pour sélectionner **Window**, puis sur **VOL** $\triangleleft/\triangleright$ pour afficher le menu *Window*. Le menu *Window* s'affiche.

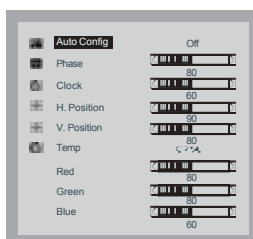

- 3 Appuyer sur **CH** Δ/∇ pour sélectionner le réglage, puis sur **VOL** $\triangleleft/\triangleright$ pour configurer le réglage.

Remarque

Auto Config (Configuration automatique) n'est pas disponible en mode composantes.

Configuration en mode VGA

La résolution intrinsèque de ce téléviseur étant 1024 × 768, il faut donc régler l'ordinateur à la même résolution quand il est branché sur le téléviseur.

Ce téléviseur supportant seulement les fréquences de rafraîchissement jusqu'à 60 Hz, il faut donc régler l'ordinateur en conséquence. Si le réglage est trop élevé, l'écran peut scintiller.

NS-15LCD 15" LCD TV

INSIGNIA™**Configuration en mode VGA :**

- 1 **MENU.** Le menu principal s'affiche.
- 2 Appuyer sur **CH** Δ/∇ pour sélectionner **Window**, puis sur **VOL** $\triangleleft/\triangleright$ pour afficher le menu *Window*. Le menu *Window* s'affiche.
- 3 Appuyer sur **CH** Δ/∇ pour sélectionner l'élément à régler, puis sur **VOL** $\triangleleft/\triangleright$ pour configurer le réglage.

Remarque

Les paramètres **Phase** et **Clock** (Horloge) doivent être réglés jusqu'à l'obtention d'une image nette.

En cas de problèmes pendant le réglage des paramètres, régler **Auto Config** (Configuration automatique) sur **Off** (Désactivée) puis la régler de nouveau sur **On** (Activée). Le téléviseur retourne à ses paramètres d'origine.

Caractéristiques

Type d'affichage	ACL TFT en couleur
Type de pixel	Bandes RVB
Taille de l'écran actif	15 pouces en diagonal
Résolution maximale	1024 x 768
Gamme de fréquence	Antenne 2 à 69 TV câblée 1 à 125
Récepteur TV	NTSC-M
Entrée antenne RF	75 ohms (dissymétrique)
Sortie audio	1 W x 2
Télécommande	Infrarouge, accès direct (2 piles AAA)
Source d'alimentation	CA 100 à 240 V, 50/60 Hz (adaptateur) CC 12 V 3 A (Téléviseur)
Consommation électrique	36 W
Dimensions (L x P x H)	Téléviseur avec support — 18,3 x 6,8 x 13,3 po (46,48 x 17,27 x 33,78 cm) Téléviseur sans support — 18,3 x 2,8 x 12,1 po (46,48 x 7,11 x 30,73 cm) Télécommande — 2,1 x 6,9 x 0,95 po (5,33 x 17,53 x 2,41 cm)
Poids	10,3 lb (4,67 kg) (Téléviseur) 0,18 lb (0,08 kg) [télécommande]
Température de service	32 à 104 °F (0 à 40 °C)

Problèmes et solutions

Utiliser la liste de vérification suivante pour identifier et résoudre les problèmes qui peuvent survenir avec le téléviseur. Plusieurs problèmes proviennent de réglages incorrects et non d'un fonctionnement défectueux du téléviseur. Consulter le centre d'assistance technique agréé si le problème persiste. Lors d'une utilisation avec d'autres périphériques, vérifier que toutes les connexions sont correctes.

Problème	Solution
Pas d'alimentation	<ul style="list-style-type: none"> • Vérifier que le cordon d'alimentation CA est correctement branché sur une prise de courant CA. • Vérifier que le téléviseur est mis sous tension.
Qualité défectueuse de l'image ou du son	<ul style="list-style-type: none"> • Essayer un autre canal. • Régler l'antenne. • Vérifier toutes les connexions de fils.
Absence d'image et de son	<ul style="list-style-type: none"> • Essayer un autre canal. • Vérifier que le cordon d'alimentation CA est correctement branché sur une prise de courant CA. • S'assurer que l'antenne est correctement connectée. • Appuyer sur INPUT (Entrée) pour sélectionner le mode TV, puis essayer une autre fonction TV.
Absence de son ou son de mauvaise qualité	<ul style="list-style-type: none"> • Régler le volume sur la télécommande ou sur le téléviseur. • Appuyer sur MUTE (Sourdine) pour rétablir le son. • Vérifier le réglage du volume des périphériques connectés au téléviseur.
Pas de couleur ou la couleur et la teinte sont incorrects	<ul style="list-style-type: none"> • Vérifier que l'émission est en couleur. Essayer un canal différent. Si ça marche, le problème vient alors de l'émission diffusée. • Vérifier que l'antenne est correctement connectée à l'arrière de l'appareil. • Si une antenne extérieure est utilisée, vérifier que le fil n'est pas cassé. • Régler les paramètres Color (Couleur) ou Tint (Teinte).
L'image défile verticalement ou des lignes apparaissent sur l'image	<ul style="list-style-type: none"> • Essayer un canal différent. Si ça marche, le problème vient alors de l'émission diffusée. • Vérifier toutes les connexions de fils. • Vérifier la présence éventuelle d'interférences locales
L'image ou le son sont déformés ou l'image est trouble	<ul style="list-style-type: none"> • Essayer un canal différent. Si ça marche, le problème vient alors de l'émission diffusée. • Vérifier l'orientation de l'antenne, son emplacement et les connexions.

NS-15LCD 15" LCD TV

INSIGNIA™

La télécommande ne fonctionne pas	<ul style="list-style-type: none"> • Vérifier que le cordon d'alimentation est branché dans une prise CA. • Vérifier les piles de la télécommande. • Pointer la télécommande directement vers le capteur de télécommande. Le cas échéant, éliminer tous les obstacles entre le capteur et la télécommande. • S'assurer d'être à portée du téléviseur.
L'image n'est pas centrée sur l'écran	<ul style="list-style-type: none"> • Régler les paramètres H.Position (Position horizontale) et V.Position (Position verticale) [Modes Composantes ou VGA uniquement].

Remarque

Le panneau ACL de ce téléviseur a été conçu pour procurer plusieurs années de fonctionnement. Il peut arriver que des pixels morts s'affichent sous forme de points bleus, verts ou rouges. Ceci est normal pour un écran ACL.

Problèmes d'image courants

Image neigeuse picture – Une image neigeuse est en général le résultat d'un signal faible. Régler l'antenne ou installer un amplificateur d'antenne.

Images doubles ou « fantômes » – Les images doubles sont en général le résultat d'obstacles tels que des bâtiments élevés. Régler l'orientation de l'antenne ou la surélever.

Interférences d'ondes radio – Des trains d'ondes apparaissent à l'écran ; des transmetteurs radio ou des équipements de réception onde courte dans l'environnement proche en sont la cause.

Interférences électrothermiques dues à des températures élevées – Une déformation de l'image avec des bandes diagonales ou en arête de hareng qui s'affiche à l'écran, est en général provoquée par des équipements électrothermiques à haute température, utilisés habituellement dans les hôpitaux.

Remarque

Si le téléviseur présente ces problèmes en utilisation avec la télévision câblée, cela peut provenir de problèmes avec le signal du câblo-opérateur. Se renseigner auprès de ce dernier.

Entretien**Nettoyage du boîtier**

Débrancher la prise avant de nettoyer le téléviseur. Essuyer l'écran et le boîtier avec un chiffon doux sec et propre. Si un nettoyage supplémentaire est nécessaire, essuyer le panneau avant et les autres surfaces externes du téléviseur avec un chiffon doux trempé dans de l'eau tiède et essoré.

Ne jamais utiliser de solvant ou d'alcool. Ne pas vaporiser de l'insecticide liquide près du téléviseur. Ces produits chimiques peuvent endommager et décolorer les surfaces exposées.

INSIGNIA™

NS-15LCD 15" LCD TV

Réparation du téléviseur

Si l'appareil cesse de fonctionner, l'utilisateur ne doit pas essayer de le réparer lui-même. Aucune pièce interne de l'appareil ne peut être réparée par l'utilisateur. Mettre le téléviseur hors tension, débrancher la prise et appeler un centre de réparation agréé.

Avis juridiques

Avertissement de la FCC – Cet appareil peut générer ou utiliser de l'énergie radiofréquence. Les changements ou modifications apportés à cet appareil peuvent donner lieu à des interférences nuisibles, à moins que les modifications ne soient expressément approuvées dans le manuel d'instruction. L'utilisateur pourrait perdre le droit de faire fonctionner cet appareil s'il a subi un changement ou une modification non autorisée.

Déclaration de conformité FCC

Cet équipement a été testé et déclaré conforme aux limitations prévues dans le cadre de la catégorie B des appareils numériques, définies par l'article 15 du règlement de la FCC. Ces limites ont été établies pour fournir une protection raisonnable contre les interférences nocives lors d'une installation résidentielle. Cet équipement génère, utilise et diffuse des ondes radio et, s'il n'est pas installé et utilisé conformément aux instructions dont il fait l'objet, il peut provoquer des interférences indésirables avec les communications radio.

Cependant, il n'est pas possible de garantir qu'aucune interférence ne se produira dans une installation particulière. Les changements ou modifications apportés à cet appareil peuvent donner lieu à des interférences nuisibles, à moins que les modifications ne soient expressément approuvées dans le manuel d'instruction. L'utilisateur pourrait perdre le droit d'utiliser cet appareil s'il a subi un changement ou une modification non autorisée. Si cet équipement produit des interférences importantes lors de réceptions radio ou télévisées, qui peuvent être détectées en éteignant puis en rallumant l'appareil, essayer de corriger l'interférence au moyen de l'une ou de plusieurs des mesures suivantes :

- Réorienter ou déplacer l'antenne réceptrice.
- Augmenter la distance entre l'équipement et le récepteur.
- Brancher l'équipement dans la prise électrique d'un circuit différent de celui auquel le récepteur est relié.
- Contacter le revendeur ou un technicien radio/télévision qualifié.

Cet appareil est conforme à l'article 15 du règlement de la FCC. Son utilisation est soumise aux deux conditions suivantes :

- Cet appareil ne doit pas émettre d'interférences nuisibles, et
- Cet appareil doit accepter toutes les interférences reçues, y compris celles pouvant provoquer un fonctionnement non souhaité.

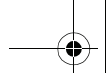

NS-15LCD 15" LCD TV

INSIGNIA™



Droits d'auteurs

© 2006 Insignia. Insignia et le logo Insignia sont des marques de commerce de Best Buy Enterprise Services, Inc. Les autres noms de marques et de produits mentionnés sont des marques de commerce ou des marques déposées de leurs propriétaires respectifs. Les spécifications et caractéristiques sont susceptibles d'être modifiées sans préavis.

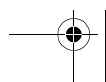
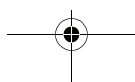
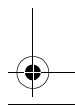
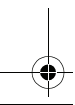
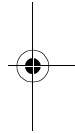
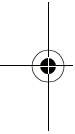

Bienvenido

Felicitaciones por su compra de un producto de alta calidad de Insignia. Su NS-15LCD representa el más moderno diseño de televisores LCD de 15" y está concebido para brindar un rendimiento confiable y sin problemas. Para referencia futura, escriba el número de serie, la fecha de compra, y el nombre del distribuidor en los espacios a continuación.

Número de modelo: NS-15LCD

Número de serie: _____

Fecha de compra: _____

Distribuidor: _____

Contenido

Información de seguridad	58
Características	63
Preparación de su televisor	68
Uso del TV	72
Especificaciones	84
Solución de Problemas	85
Mantenimiento	86
Derechos de reproducción	88

Información de seguridad



PRECAUCIÓN

RIESGO DE DESCARGA ELÉCTRICA NO ABRIR



AVISO: PARA REDUCIR EL RIESGO DE DESCARGA ELÉCTRICA, NO RETIRE LA CUBIERTA (O SECCIÓN POSTERIOR). EN EL INTERIOR DEL APARATO NO HAY COMPONENTES QUE REQUIERAN SERVICIO DE MANTENIMIENTO POR EL USUARIO. SOLICITE CUALQUIER OPERACIÓN DE MANTENIMIENTO A PERSONAL DE SERVICIO CALIFICADO.



El símbolo del rayo dentro de un triángulo equilátero tiene por finalidad alertar al usuario de la presencia de tensión peligrosa (sin aislamiento) en el interior del producto, que puede tener la intensidad suficiente como para constituir un riesgo de descarga eléctrica.



El signo de exclamación dentro de un triángulo equilátero tiene por finalidad alertar al usuario de importantes instrucciones de operación y mantenimiento (servicio) en la literatura que acompaña a este aparato.

Medidas de seguridad importantes

- **Lea las instrucciones** – Lea todas las instrucciones de seguridad y operación antes de usar su televisor.
- **Guarde las instrucciones** – Guarde las instrucciones de seguridad y operación para referencia futura.
- **Siga las advertencias** – Preste atención a todas las advertencias sobre su televisor y en las instrucciones de operación.
- **Siga las instrucciones** – Siga todas las instrucciones de operación.
- **Limpieza** – Desconecte el televisor del tomacorriente antes de limpiarlo. No use limpiadores líquidos o en aerosol. Use un paño húmedo para limpiar.
- **Aditamentos** — No use aditamentos que no hayan sido recomendados por Insignia ya que podrían causar problemas peligrosos.
- **Agua y humedad** – No use su televisor cerca del agua; por ejemplo, cerca de una bañera, lavabo, fregadero de cocina, o lavadero, en un sótano mojado o cerca de una piscina.
- **Accesorios** – No coloque su televisor en un carro, base, trípode, soporte, o mesa inestable. Su televisor puede caerse y causar lesiones personales graves y daño grave a la unidad. Use solamente con carros, bases, trípodes, soportes, o mesas recomendadas por Insignia o que se vendan con su televisor.

Si va a montar el televisor, siga las instrucciones de Insignia y use un accesorio de montaje recomendado por Insignia. Mueva el conjunto del TV y el carro con cuidado. Las paradas repentinas, la fuerza excesiva y las superficies irregulares pueden causar que su TV y el carro se volteen de lado.



- **Ventilación** – Las ranuras y aberturas en el gabinete en y en la parte posterior o inferior se proveen por ventilación, para asegurar la operación confiable de su televisor y para protegerlo contra el sobrecalentamiento. No bloquee las aberturas. No coloque el TV en una cama, un sofá, una alfombra u otra superficie similar. El televisor nunca se debe colocar cerca o sobre un radiador. No coloque su televisor en una instalación integrada en pared, tal como un librero o estante a menos que se proporcione una ventilación apropiada o que se hayan seguido las instrucciones del fabricante.
- **Fuentes de alimentación** – Use sólo el tipo de fuente de alimentación indicado en la etiqueta. Si no está seguro del tipo de fuente de alimentación que hay en su casa, consulte con el vendedor de su televisor o la compañía de energía local. Para televisores diseñados para funcionar con baterías, u otras fuentes, consulte las instrucciones de operación respectivas.

- **Conexión a tierra o polarización** – Su televisor está equipado con un enchufe polarizado de corriente alterna (un enchufe que tiene una espiga más ancha que la otra). Este enchufe se conecta en el tomacorriente de una sola forma. Esta es una característica de seguridad. Si no puede insertar completamente el enchufe en el tomacorriente, intente darle vuelta al enchufe. Si el enchufe todavía no entra, póngase en contacto con su electricista para que reemplace el tomacorriente obsoleto. No anule el propósito de seguridad del conector a tierra polarizado.
- **Protección del cable de alimentación** – Coloque los cables de alimentación eléctrica de tal forma que no se pisen o queden aplastados por objetos colocados contra ellos; preste atención especial los cables conectados los enchufes, a tomacorrientes y al lugar de donde salen de su televisor.
- **Conexión a tierra de la antena exterior** – Si una antena exterior o un sistema de cable está conectado a su televisor, asegúrese de que la antena o el sistema de cable esté conectado a tierra, para proporcionar algo de protección contra sobrevoltajes y la acumulación de cargas estáticas. El artículo 810 del código nacional eléctrico, ANSI/NFPA No. 70-1984 proporciona información con respecto a la conexión a tierra del poste y la estructura de soporte, la conexión a tierra del alambre principal de una unidad de descarga de antena, el tamaño de los conductores de la conexión a tierra y la conexión del electrodo de conexión a tierra.

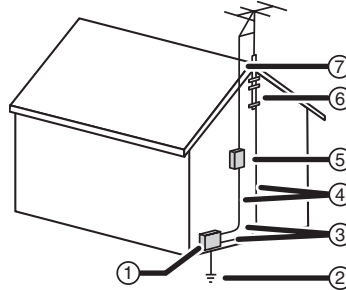

Referencia	Componente de conexión a tierra
1	Equipo de servicio eléctrico
2	Sistemas de electrodos de tierra para el servicio de alimentación eléctrica (NEC Art. 250, Parte H)
3	Abrazadera de tierra

Referencia	Componente de conexión a tierra
4	Conectores de conexión a tierra (NEC SECCIÓN 810-21)
5	Unidad de descarga de antena (NEC SECCIÓN 810-20)
6	Abrazadera de tierra
7	Cable de entrada de antena

- **Relámpagos** – Para protección adicional del receptor de TV durante una tormenta de rayos, o cuando se deje sin usar por un periodo de tiempo extensivo, desconéctelo del tomacorriente y desconecte la antena o el sistema de cable. Esto evitará daños a su televisor debido a relámpagos o sobretensión en las líneas de alimentación.
- **Líneas de alimentación** – Un sistema de antena exterior no debe ubicarse cerca de líneas de corriente aéreas u otros circuitos de alimentación eléctrica o de energía, o donde pueda caer sobre dichos circuitos o líneas de corriente. Cuando instale un sistema de antena exterior, no toque los circuitos o las líneas de alimentación ya que el contacto con ellos puede ser fatal.
- **Sobrecarga** – No sobrecargue los tomacorrientes ni los cables de extensión ya que esto podría resultar en riesgo de incendio o choque eléctrico.
- **Introducción de objetos y líquidos** – Nunca inserte objetos de ningún tipo en el televisor a través de las aberturas, ya que podrían tocar puntos de voltaje peligrosos o hacer cortocircuito con otros componentes que podrían resultar en incendio o choque eléctrico. Nunca derrame líquidos de ninguna clase sobre su televisor.
- **Reparación** – No trate de reparar su televisor usted mismo, ya que abrir o quitar las cubiertas puede exponerlo a voltajes peligrosos u otros peligros. Encomiende todas las reparaciones al personal de servicio calificado.
- **Daños que requieren reparación** – Desconecte su televisor del tomacorriente y refiera la reparación a personal de servicio calificado bajo las siguientes condiciones:
 - Cuando el cable de alimentación o el enchufe se dañe o se pele.
 - Si se ha derramado líquido u objetos han caído dentro de su televisor.
 - Si el televisor ha sido expuesto a la lluvia o al agua.

INSIGNIA™

NS-15LCD 15" LCD TV

- Si su televisor no funciona normalmente al seguir las instrucciones de operación, ajuste sólo los controles cubiertos por las instrucciones de operación, ya que un ajuste incorrecto de otros controles puede resultar en daño, y a menudo requiere extenso trabajo por parte de un técnico calificado para restaurar su televisor a su operación normal.
- Si su televisor se ha caído o dañado de cualquier forma.
- Cuando su televisor muestra un cambio evidente en el funcionamiento, esto indica que se necesita reparación.
- **Piezas de repuesto** – Cuando se necesitan repuestos, asegúrese de que el técnico de reparación use repuestos especificados por el Insignia o que tengan las mismas características que la parte original. Las substituciones no autorizadas pueden resultar en incendio, choque eléctrico, lesiones a personas u otros peligros.
- **Verificación de seguridad** – Después de completar el servicio o la reparación de su televisor, pídale al técnico de servicio que realice verificaciones de seguridad rutinarias para determinar que su televisor se encuentra en buena condición de operación.
- **Calor** – No instale su televisor cerca de fuentes de calor tales como radiadores, estufas u otros productos (tales como amplificadores) que produzcan calor.

Una nota para el instalador del sistema de televisión por cable

Este recordatorio se proporciona para que el instalador del sistema de televisión por cable preste atención a la Sección 820 40 del NEC el cual proporciona pautas para una correcta conexión a tierra y, en particular, especifica que la conexión a tierra del cable debe estar conectada al sistema de tierra de la edificación, tan cerca al punto de entrada del cable como sea práctico.

Advertencia

Para reducir el riesgo de incendio o choque eléctrico, no se debe exponer este aparato a la lluvia o humedad.

Cuidado

Para evitar choques eléctricos, no utilice este enchufe polarizado con una extensión, receptáculo u otro tomacorriente a menos que pueda insertar completamente las espigas para prevenir la exposición de estas.

NS-15LCD 15" LCD TV

INSIGNIA™

Características

- **181 canales** (Se puede necesitar un convertidor para ver canales de cable codificados.)
- **Sintonización automática**
- **Una entrada de video compuesto**
- **Una entrada de componentes**
- **Una entrada S-Video**
- **Dos entradas de audio estéreo y una entrada de audio de PC**
- **Una entrada de antena**
- **Una entrada de auriculares**
- **Decodificador de subtítulos** – Podrá ver programas de televisión y películas especialmente identificados con el símbolo (cc) con subtítulos de diálogo o con visualización de texto agregados al programa.
- **Chip-V**– Permite que los padres eviten que sus niños vean programas de televisión que contienen material inapropiado.
- **Visualización OSD de múltiples idiomas**
- **Compatible con 1080i/720p/480p**
- **Control remoto infrarrojo**

Paneles frontal y posterior

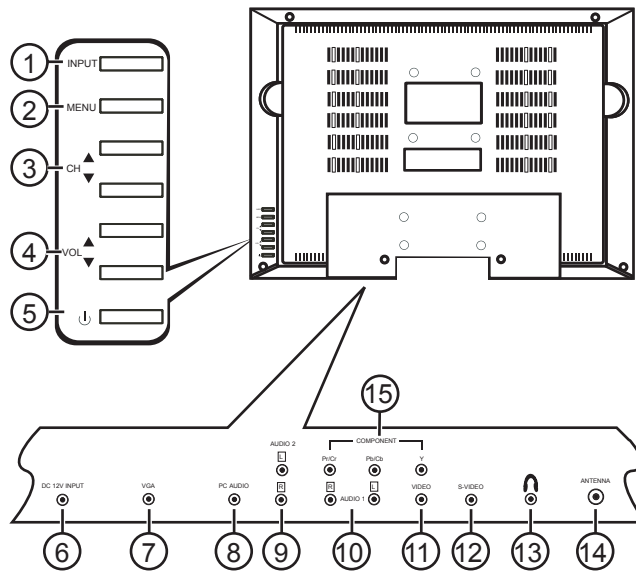

Elemento	Control/conexión	Función
1	Botón ENTRADA	Presione para seleccionar el modo de TV (TV, AV, S-Video, Componentes, o VGA).
2	Botón MENÚ	Presione para abrir o salir del menú de configuración principal.
3	CANAL Botones ▲ o ▼	Presione para cambiar los canales hacia arriba o abajo a través de los canales memorizados.
4	VOLUMEN Botones ▲ o ▼	Presione para ajustar el volumen hacia arriba o abajo, o para cambiar ajustes o para moverse a la siguiente pantalla del menú.
5	Botón ENCENDIDO	Presione para encender o apagar su TV.
6	Entrada de 12 V de CC	Conecte el cable del adaptador de alimentación CA en este toma.
7	Puerto VGA	Conecte la salida VGA de su computadora en este toma.

NS-15LCD 15" LCD TV

INSIGNIA™

Elemento	Control/conexión	Función
8	Audio de PC	Conecte la salida de audio de su computadora en este toma.
9	R (Der.) y L (Izq.) de Audio 2	Conecte la salida derecha (rojo) e izquierda (blanco) de un reproductor de DVD en estos tomas.
10	R (Der.) y L (Izq.) de Audio 1	Conecte la salida derecha (rojo) e izquierda (blanco) de un reproductor de DVD en estos tomas.
11	VIDEO	Conecte la salida de video (amarillo) de un reproductor de DVD en este toma.
12	S-VIDEO	Conecte la salida de S-Video de un reproductor de DVD en este toma.
13	Conector de auriculares	Enchufe sus auriculares en este toma.
14	Antena	Conecte su antena o caja de CATV en este toma.
15	Tomas de video de componentes	Conecte la salida de video de componentes (Pr/Cr, Pb/Cb, Y) de un reproductor de DVD en este toma.

Control remoto

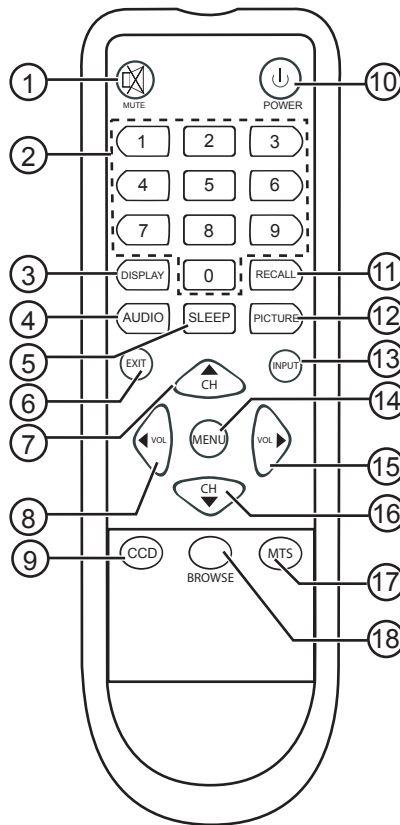

Elemento	Botón	Función
1	SILENCIAR	Presione para desactivar y activar el sonido.
2	Números	Presione para ingresar números de canal o información de números directamente.
3	VISUALIZACIÓN	Presione para mostrar la información del canal en la pantalla.
4	AUDIO	Presione para seleccionar el modo de sonido del TV (Estándar, Memoria, Noticias o Música).

NS-15LCD 15" LCD TV

INSIGNIA™

Elemento	Botón	Función
5	APAGADO AUTOMÁTICO	Presione para ajustar el temporizador de apagado automático para que se apague el televisor después de un tiempo preestablecido. Consulte "Configuración de las opciones de OSD (visualización de pantalla)" en la paginá 78.
6	SALIR	Presione para borrar o cancelar un ajuste ingresado.
7	CH \triangle	Presione para seleccionar un canal memorizado más alto.
8	VOL \triangleleft	Presione para ajustar el volumen hacia abajo, para cambiar ajustes o para navegar los menús.
9	CCD	Presione para acceder los ajustes de subtítulos codificados (abre la pantalla de contraseña).
10	ENCENDIDO	Presione para encender o apagar su TV.
11	REGRESAR	Presione para cambiarse al menú anterior.
12	IMAGEN	Presione para seleccionar el modo de imagen (Estándar, Memoria, Suave o Dinámico)
13	ENTRADA	Presione para seleccionar el modo de TV (TV, AV, S-Video, Componentes, o VGA).
14	MENÚ	Presione para abrir el menú de configuración principal.
15	VOL \triangleright	Presione para ajustar el volumen hacia arriba, para cambiar ajustes o para moverse a la siguiente pantalla del menú.
16	CH ∇	Presione para seleccionar un canal memorizado más bajo.
17	MTS	Presione para seleccionar el tipo de señal de sonido a recibir (Mono, Estéreo, o SAP).
18	EXAMINAR	Presione para examinar diferentes canales.

INSIGNIA™

NS-15LCD 15" LCD TV

Preparación de su televisor

Desembalaje y preparación

Su caja debe contener:

- TV con pantalla LCD de 15"
- Guía del usuario
- Unidad de control remoto
- Adaptador de alimentación CA

Dependiendo de su sistema de antena, es posible que necesite diferentes tipos de combinadores (mezcladores) o separadores (divisores). Comuníquese con la tienda local de electrónica para adquirir estos artículos.

Remueva cuidadosamente todos los componentes de la caja y asegúrese de que tiene todos los componentes necesarios antes de desechar la caja.

- Remueva todo el material de empaque de los componentes individuales.
- No remueva ninguna etiqueta o pegatina en el panel posterior de su televisor.
- Proteja el televisor del contacto directo con la luz solar y manténgala alejada de fuentes de calor intenso.
- Evite lugares polvorientos o húmedos.
- Evite lugares con ventilación insuficiente para disipar el calor apropiadamente. No bloquee los agujeros de ventilación en la parte superior o inferior del televisor.
- Instale el televisor en una posición vertical.
- Evite lugares sujetos a vibraciones fuertes.
- No coloque el televisor cerca de campos magnéticos intensos.
- Evite mover el televisor a lugares con diferencias extremas de temperatura.
- Asegúrese de desconectar el adaptador de alimentación CA del tomacorriente antes de cargar el televisor.

Conexión a una fuente de alimentación

Use el adaptador de alimentación CA proporcionado para la operación con alimentación CA.

Si usted causa una descarga de estática al tocar el televisor y éste deja de funcionar, desenchufe el televisor del tomacorriente CA y enchúfelo nuevamente. El televisor debe regresar a su operación normal.

NS-15LCD 15" LCD TV

INSIGNIA™**Cuidado**

Este televisor utiliza un adaptador de alimentación CA que tiene un enchufe polarizado con una espiga ancha y otra angosta. El enchufe entrará únicamente en tomacorrientes polarizados con las ranuras correspondientes. Este es un mecanismo de seguridad para reducir la posibilidad de choque eléctrico. Si el enchufe no entra en el tomacorriente, probablemente es un tomacorriente antiguo sin polarización que debe ser reemplazado por un electricista calificado y con licencia. No lime la espiga ancha del enchufe, ni use un adaptador para hacer que el enchufe entre en el tomacorriente. Esto anularía el mecanismo de seguridad y podría exponerle a un choque eléctrico.

No manipule el cable de alimentación con manos húmedas.

No jale el cable del adaptador de alimentación CA cuando lo desconecte del tomacorriente de CA. Sujete el enchufe.

Si se derrama agua sobre su televisor, desconecte el adaptador de alimentación CA inmediatamente y lleve el televisor a un centro de servicio autorizado para ser reparado.

Conexión de la antena

La impedancia de la entrada de antena de este televisor es de 75 ohmios. El cable coaxial de 75 ohmios de VHF/UHF se puede conectar al toma de la antena directamente. Si el cable de la antena es un cable plano de 300 ohmios, utilice un convertidor de 300 ohmios/75 ohmios para conectar el cable al toma de la antena.

Cuidado

Por su seguridad y para evitar daños al televisor, desconecte el cable de la antena del conector ANT antes de moverlo.

Nota

- Recomendamos el cable coaxial de 75 ohmios para eliminar interferencias e imágenes dobles debido a las distintas impedancias de entrada de la antena.
- No se deben atar el cable o la antena con el cable de alimentación.

Conexión a un toma de pared

Conecte el televisor al toma de antena montado en pared con un cable RF de 75 ohmios (disponible comercialmente).

INSIGNIA™

NS-15LCD 15" LCD TV

Conexión a un cable de antena

Nota

Antes de conectar la antena al toma ANT del televisor, verifique que la clavija no esté doblada. Si está doblada, enderece la clavija y luego conecte el cable en el conector ANT del televisor.

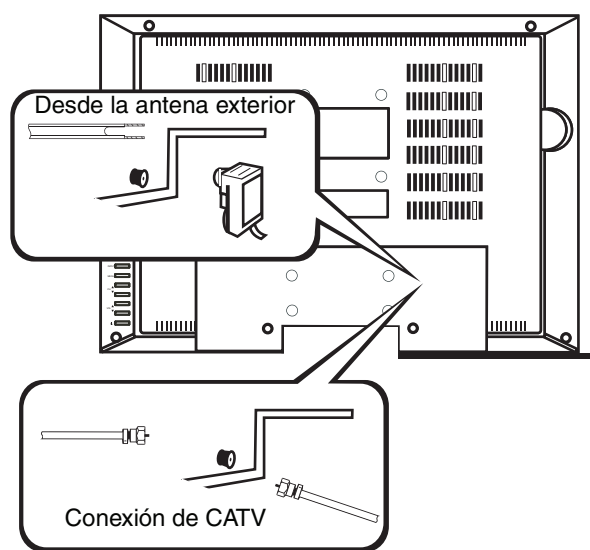

Usando una caja de cable o de satélite

Si su servicio de cable le proporciona una caja convertora, o si usa un sistema de satélite, puede conectarla a su televisor con un cable RF de 75 ohmios (disponible comercialmente).

La selección de canales debe ser hecha con la caja convertora o de satélite, así que los canales no se puedan cambiar usando el control remoto de este televisor.

Realizando conexiones externas

Puede conectar este televisor a su equipo de audio/video.

Para realizar conexiones externas:

- Asegúrese de apagar todos los componentes en el sistema antes de conectar otro componente.
- Refiérase al manual del usuario del equipo que se conectará al televisor.

Conexión a una entrada externa

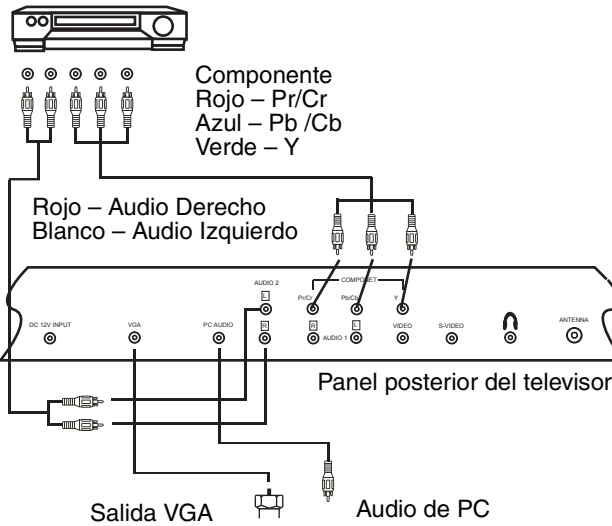
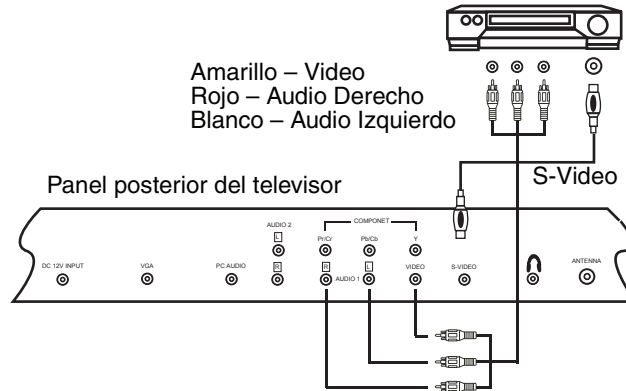

Instalación de las pilas del control remoto

El control remoto necesita dos pilas AAA (no incluidas). Recomendamos cambiar las pilas cada año, o cuando la operación del control remoto sea intermitente o insatisfactoria. Reemplace las pilas originales con pilas AAA nuevas. No mezcle pilas viejas y nuevas o de diferentes tipos.

INSIGNIA™

NS-15LCD 15" LCD TV

Para instalar las pilas:

- 1 Extraiga la cubierta del compartimiento de las pilas.
- 2 Inserte dos pilas AAA en el portapilas, alineando la polaridad indicada en el compartimiento de pilas. Pilas conectadas al revés pueden dañar el dispositivo.
- 3 Vuelva a colocar la cubierta del compartimiento de las pilas.

Cuidado

- Use sólo el tamaño y tipo de pilas especificados.
- No combine diferentes tipos de pilas (por ej., alcalinas y carbón-zinc) ni tampoco pilas usadas con nuevas.
- Si el dispositivo no se usará por un periodo de tiempo extensivo, se deben extraer las pilas para evitar daños o lesiones causadas por el posible derrame del ácido de las mismas.
- No intente recargar pilas que no están diseñadas para ser recargadas. Se pueden sobrecalentar y rajarse.

Nota

Las pilas nunca se deben tirar o quemar. Siempre deshagace de las pilas de acuerdo a las regulaciones locales relacionadas con desechos químicos.

Uso del TV**Operación Básica****Para ver TV:**

- 1 Enchufe el adaptador de alimentación CA en un tomacorriente de alimentación estándar.
- 2 Conecte el cable del adaptador de CA en el conector de alimentación del televisor.
- 3 Presione el botón **POWER** (Encendido) para encender el televisor. La luz indicadora de alimentación en el televisor cambia de rojo a verde.
- 4 Presione el botón **CH** \triangle o ∇ para cambiar el canal.
- O -
Presione los botones numéricos para ingresar el número de canal directamente.
- 5 Presione el botón **VOL** \triangleleft o \triangleright para ajustar el volumen al nivel que desea.
- 6 Presione el botón **MUTE** (Silenciar) para silenciar inmediatamente el sonido. Presiónelo de nuevo para restaurar el nivel de volumen anterior.
- 7 Presione el botón **DISPLAY** (Visualización) para mostrar el número del canal actual en la pantalla.

8 Presione el botón **AUDIO** en el control remoto para acceder la configuración del modo de sonido, luego presione repetidamente el botón **AUDIO** para seleccionar el ajuste que desea entre los siguientes:

- Standard (Estándar)
- Memory (Memoria)
- News (Noticias)
- Music (Música)

Estos ajustes también se encuentran en el menú *Sound* (Sonido).

9 Presione el botón **PICTURE** (Imagen) en el control remoto para acceder la configuración del modo de imagen, luego presione repetidamente el botón **PICTURE** para seleccionar el ajuste que desea entre los siguientes:

- Standard (Estándar)
- Memory (Memoria)
- Soft (Suave)
- Dynamic (Dinámico)

Estos ajustes también se encuentran en el menú *Picture* (Imagen).

10 Presione el botón **RECALL** (Regresar) para ir al canal anterior.

11 Presione el botón **POWER** nuevamente para apagar el televisor.

Nota

En el modo TV, AV, S-Video o de Componente, el televisor ingresa al modo Standby después de cinco minutos si no señal o entrada alguna. En el modo VGA, el televisor ingresa al modo Standby después de 45 segundos.

Para ver un canal de cable o satélite:

- Si el televisor está conectado a una caja de cable o de satélite, presione el botón **CH** ▲ o ▼ para seleccionar CH3 (Canal 3) o CH4 (Canal 4) de acuerdo al ajuste del canal de salida del dispositivo y luego seleccione el canal que desea en ese dispositivo.

Para visualizar de una entrada externa:

- Cuando se conecta equipo externo a los tomas de entrada AUDIO/VIDEO, presione repetidamente el botón **INPUT** (Entrada) en el control remoto para seleccionar entre las fuentes de entrada disponibles:
 - TV
 - AV
 - S-Video
 - Componente
 - VGA

INSIGNIA™

NS-15LCD 15" LCD TV

Configuración básica**Para seleccionar la fuente:**

- 1 Presione el botón **MENU** (Menú). Se abrirá el menú principal.

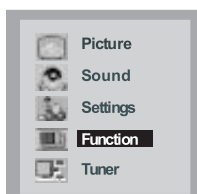

- 2 Presione el botón **CH** Δ/∇ para seleccionar **Tuner**, luego presione el botón **VOL** $\triangleleft/\triangleright$ para abrir el menú *Tuner* (Sintonizador). Se abrirá el menú *Tuner* (Sintonizador).

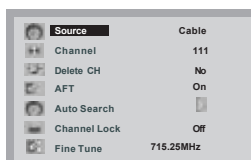

- 3 Presione el botón **CH** Δ/∇ para seleccionar **Source** (Fuente), luego presione el botón **VOL** $\triangleleft/\triangleright$ para seleccionar **Cable** o **Air** (Aire).
- 4 Presione el botón **MENU** (Menú) dos veces para salir.

Configuración de canales

Su TV puede memorizar todos los canales disponibles para los canales de antena y de cable. Después de que se memoricen todos los canales disponibles, presione el botón **CH** Δ/∇ para ver los canales.

Para usar la búsqueda automática para configurar los canales:

- 1 Presione el botón **MENU** (Menú). Se abrirá el menú principal.
- 2 Presione el botón **CH** Δ/∇ para seleccionar **Tuner**, luego presione el botón **VOL** $\triangleleft/\triangleright$ para abrir el menú *Tuner* (Sintonizador). Se abrirá el menú *Tuner* (Sintonizador).
- 3 Presione el botón **CH** Δ/∇ para seleccionar **Auto Search** (Búsqueda Automática), luego presione el botón **VOL** \triangleright para abrir el menú *Auto Search* (Búsqueda Automática).

El televisor sintonizará automáticamente desde las frecuencias bajas hasta las altas, y todos los canales que se encuentren se guardarán en la memoria automáticamente.

Notas

- Cuando use el televisor por la primera vez, deberá usar la función **Auto Search** para memorizar los canales de televisión disponibles en su área.
- El control **INPUT** (Entrada) debe estar en **TV** para usar la función Auto Search.

Para mostrar el canal actual:

- 1 Presione el botón **MENU** (Menú). Se abrirá el menú principal.
- 2 Presione el botón **CH** Δ/∇ para seleccionar **Tuner**, luego presione el botón **VOL** $\triangleleft/\triangleright$ para abrir el menú *Tuner* (Sintonizador). Se abrirá el menú *Tuner* (Sintonizador).
- 3 Presione el botón **CH-** para seleccionar **Channel** (Canal). Se mostrará el canal actual.

Para eliminar un canal:

- 1 Presione los botones numéricos para seleccionar el canal que desea eliminar.
- 2 Presione el botón **MENU** (Menú). Se abrirá el menú principal.
- 3 Presione el botón **CH** Δ/∇ para seleccionar **Tuner**, luego presione el botón **VOL** $\triangleleft/\triangleright$ para abrir el menú *Tuner* (Sintonizador). Se abrirá el menú *Tuner* (Sintonizador).
- 4 Presione el botón **CH** Δ/∇ para seleccionar **Delete CH** (Eliminar Canal), luego presione **VOL** $\triangleleft/\triangleright$ para seleccionar **Yes** (Sí).

Para restaurar un canal eliminado:

- 1 Presione los botones numéricos para seleccionar el canal que desea restaurar.
- 2 Presione el botón **MENU** (Menú). Se abrirá el menú principal.
- 3 Presione el botón **CH** Δ/∇ para seleccionar **Tuner**, luego presione el botón **VOL** $\triangleleft/\triangleright$ para abrir el menú *Tuner* (Sintonizador). Se abrirá el menú *Tuner* (Sintonizador).
- 4 Presione el botón **CH** Δ/∇ para seleccionar **Delete CH** (Eliminar Canal), luego presione **VOL** $\triangleleft/\triangleright$ para seleccionar **No**.

Para bloquear un canal:

- 1 Presione los botones numéricos para seleccionar el canal que desea bloquear.
- 2 Presione el botón **MENU** (Menú). Se abrirá el menú principal.
- 3 Presione el botón **CH** Δ/∇ para seleccionar **Tuner**, luego presione el botón **VOL** $\triangleleft/\triangleright$ para abrir el menú *Tuner* (Sintonizador). Se abrirá el menú *Tuner* (Sintonizador).
- 4 Presione el botón **CH** Δ/∇ para seleccionar **Channel Lock** (Bloqueo de Canales), luego presione **VOL** $\triangleleft/\triangleright$ para seleccionar **On** (Activado).
- 5 Apague el televisor, espere cinco segundos y vuelva a encenderlo. El canal se ha bloqueado.

INSIGNIA™

NS-15LCD 15" LCD TV

Notas

Si el bloqueo de niños se encuentra en **Off** (Desactivado), el bloqueo de canales no se encuentra disponible. Para más información sobre los controles paternos, refiérase a "Para hacer ajustes al Chip-V:" en la paginá 80.

Para ver un canal bloqueado:

- Ingrese la contraseña de guía paternal establecida. (Refiérase a "Para hacer ajustes al Chip-V:" en la paginá 80.)

Para desbloquear un canal:

- 1 Ingrese al submenú *P.Guide* (Guía Paternal), seleccione **Child Lock** (Bloqueo de niños), luego presione **VOL** ◀/▶ para cambiar el ajuste a **Off** (Desactivado). (Refiérase a "Para hacer ajustes al Chip-V:" en la paginá 80.)

- O -

Ingrese al submenú **Tuner** (Sintonizador), seleccione **Channel Lock** (Bloqueo de canales), luego presione **VOL** ◀/▶ para cambiar el ajuste a **Off** (Desactivado). (Refiérase a "Para bloquear un canal:" en la paginá 75.)

Ajuste fino

Puede ajustar finamente la recepción de su televisor si la imagen o el sonido no son de su agrado.

Para usar el ajuste fino manual:

- 1 Presione el botón **MENU** (Menú). Se abrirá el menú principal.
- 2 Presione el botón **CH** ▲/▼ para seleccionar **Tuner**, luego presione el botón **VOL** ◀/▶ para abrir el menú *Tuner* (Sintonizador). Se abrirá el menú *Tuner* (Sintonizador).
- 3 Presione el botón **CH** ▲/▼ para seleccionar **Fine tune** (Ajuste fino), luego presione **VOL** ◀/▶ para sintonizar el televisor.

Si decide usar el ajuste fino manual, se desactivará la función AFT (Sintonización fina automática).

Para usar AFT (sintonización fina automática):

- 1 Presione el botón **MENU** (Menú). Se abrirá el menú principal.
- 2 Presione el botón **CH** ▲/▼ para seleccionar **Tuner**, luego presione el botón **VOL** ◀/▶ para abrir el menú *Tuner* (Sintonizador). Se abrirá el menú *Tuner* (Sintonizador).
- 3 Presione el botón **CH** ▲/▼ para seleccionar **AFT**, luego presione **VOL** ◀/▶ para seleccionar **On** (Activado).

Ajuste de la imagen

Para ajustar la imagen:

- 1 Presione el botón **MENU** (Menú). Se abrirá el menú principal.
- 2 Presione el botón **CH** Δ/∇ para seleccionar **Picture** (Imagen), luego presione el botón **VOL** $\triangleleft/\triangleright$ para abrir el menú *Picture* (Imagen). Se abre el menú *Picture* (Imagen).

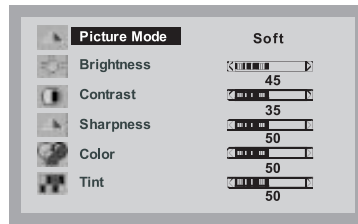

- 3 Presione el botón **CH** Δ/∇ para seleccionar el elemento de la imagen que desea ajustar, luego presione el botón **VOL** $\triangleleft/\triangleright$ para ajustarlo.

Opción de Imagen	Función
Brightness (Brillo)	Ajusta la claridad o la oscuridad.
Contrast (Contraste)	Ajusta el balance entre los colores oscuros y los blancos.
Sharpness (Nitidez)	Ajusta el balance entre suave y nítido.
Color	Ajusta el balance de color.
Tint (Tono)	Ajuste el balance de tono.

Ajuste del sonido

Para ajustar el sonido:

- 1 Presione el botón **MENU** (Menú). Se abrirá el menú principal.
- 2 Presione el botón **CH** Δ/∇ para seleccionar **Sound** (Sonido), luego presione el botón **VOL** $\triangleleft/\triangleright$ para abrir el menú *Sound* (Sonido). Se abrirá el menú *Sound* (Sonido).

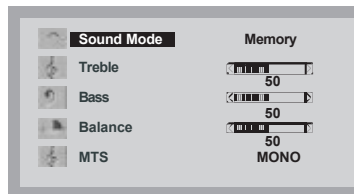

INSIGNIA™

NS-15LCD 15" LCD TV

- 3 Presione el botón **CH** Δ/∇ para seleccionar la opción que desea ajustar, luego presione el botón **VOL** $\triangleleft/\triangleright$ para ajustarlo.

Opción de sonido	Ajustes disponibles
Treble [Agudos] (ajusta la intensidad de las notas agudas)	variable
Bass [Graves] (ajusta la intensidad de las notas graves)	variable
Balance (ajusta el balance entre los altavoces derecho e izquierdo).	variable
MTS (selecciona el tipo de señal de sonido) Si la señal es BTSC Americana, el MTS se configura automáticamente	<ul style="list-style-type: none"> • Mono • Stereo (Estéreo) • SAP

Configuración de las opciones de OSD (*visualización de pantalla*)

Para ajustar las opciones de OSD:

- 1 Presione el botón **MENU** (Menú). Se abrirá el menú principal.
- 2 Presione el botón **CH** Δ/∇ para seleccionar **Settings** (Ajustes), luego presione el botón **VOL** $\triangleright/\triangleleft$ para abrir el menú *Settings* (Ajustes). Se abrirá el menú *Settings* (Ajustes).

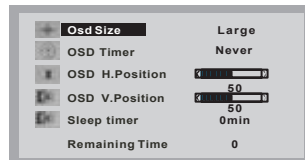

- 3 Presione el botón **CH** Δ/∇ para seleccionar la opción de OSD que desea ajustar, luego presione el botón **VOL** $\triangleleft/\triangleright$ para seleccionar el ajuste que desea.

Opción de OSD	Ajustes disponibles
OSD timer [Temporizador de OSD] (el tiempo que el OSD se mostrará en la pantalla)	<ul style="list-style-type: none"> • 5 sec (segundos) • 15 sec (segundos) • 30 sec (segundos) • 60 sec (segundos) • 90 sec (segundos) • Never (Nunca)

Opción de OSD	Ajustes disponibles
OSD H. Position [Posición horizontal del OSD] (para ajustar la posición horizontal del OSD)	variable
OSD V. Position [Posición vertical del OSD] (para ajustar la posición vertical del OSD)	variable
Sleep timer [temporizador de apagado automático] (para ajustar el tiempo que el televisor se mantiene encendido desde el momento en que se hace el ajuste)	<ul style="list-style-type: none"> • 0 min. • 10 min. • 30 min. • 60 min. • 90 min. • 120 min.

Notas

- También puede usar el botón **SLEEP** en el control remoto para ajustar el temporizador de apagado automático. Después de que se ajusta el temporizador, puede ver el tiempo que resta en la pantalla.
- El temporizador de apagado automático se cancela si apaga el televisor o si hay una falla de energía.

Ajustando las opciones de función**Para ajustar las opciones de función:**

- 1 Presione el botón **MENU** (Menú). Se abrirá el menú principal.
- 2 Presione el botón **CH** Δ/∇ para seleccionar **Function** (Función), luego presione el botón **VOL** $\triangleleft/\triangleright$ para abrir el menú *Function* (Función). Se abrirá el menú *Function* (Función).

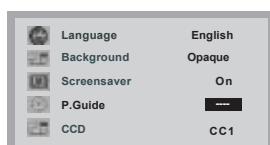

- 3 Presione el botón **CH** Δ/∇ para seleccionar la función que desea ajustar, luego presione el botón **VOL** $\triangleright/\triangleleft$ para seleccionar el ajuste que desea.

Función	Ajustes disponibles
Language [Idioma] (ajusta el idioma del menú)	<ul style="list-style-type: none"> • English (Inglés) • French (Francés) • Spanish (Español)

INSIGNIA™

NS-15LCD 15" LCD TV

Función	Ajustes disponibles
Background [Fondo] (ajusta la opacidad del fondo del menú)	<ul style="list-style-type: none"> • Translucent (Traslucido) • Opaque (Opaco)
Screensaver (Salvapantallas)	<ul style="list-style-type: none"> • On (Activado) • Off (Desactivado)
P.Guide [Guía Paternal] (para acceder los ajustes de guía paternal) Refiérase a "Para hacer ajustes al Chip-V:" en la paginá 80.	Ingrese la contraseña para acceder los ajustes del submenú del Chip-V. La contraseña predeterminada es 1980 .
CCD (selecciona el modo de subtítulos codificados)	<ul style="list-style-type: none"> • T1 • T2 • T3 • T4 • CC1 • CC2 • CC3 • CC4 • Off (Desactivado)

Para hacer ajustes al Chip-V:

- 1 Presione el botón **MENU** (Menú). Se abrirá el menú principal.
- 2 Presione el botón **CH** Δ/∇ para seleccionar **Function** (Función), luego presione el botón **VOL** $\triangleleft/\triangleright$ para abrir el menú *Function* (Función). Se abrirá el menú *Function* (Función).
- 3 Presione el botón **CH** Δ/∇ para seleccionar **P.Guide** (Guía Paternal), luego use los botones numéricos para ingresar su contraseña. Se abrirá el menú *P.Guide* (Guía Paternal).

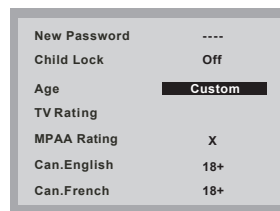

- 4 Presione el botón **CH** Δ/∇ para seleccionar la función que desea ajustar, luego presione el botón **VOL** $\triangleleft/\triangleright$ para seleccionar el ajuste que desea.

Función	Ajustes disponibles
New Password [Contraseña nueva] (úsela para ingresar una contraseña nueva)	Utilice los botones numéricos para ingresar la contraseña nueva.
Child Lock [Bloqueo de niños] (ajuste para permitir que se pueda restringir que se vea un canal específico) (Refiérase a "Para bloquear un canal." en la paginá 75 para bloquear un canal determinado.)	<ul style="list-style-type: none"> • On (Activado) – cuando se activa, apague el televisor por 5 segundos y luego vuelva a encenderlo. El submenú <i>Tuner</i> (Sintonizador) ahora requiere una contraseña para accederlo. • Off (Desactivado)
Age [Edad] (ajusta el rango de edad de los controles paternos que desea)	<ul style="list-style-type: none"> • Off (Desactivado) • Child (Niño) • Youth (Joven) • Young Adult (Adulto Joven) • Adult only (Solo adultos) • Custom (Personalizado)
Los ajustes siguientes solo están disponibles si Age (Edad) se ajusta a Custom (Personalizado) . Para cualquier otro ajuste, los siguientes se ajustan con una clasificación de fábrica.	
TV Rating [Ajuste de TV] (abre un submenú con las opciones a la derecha. Presione el botón CH Δ/∇ para seleccionar la clasificación que desea establecer.)	<ul style="list-style-type: none"> • TV-Y • TV-Y7 • TV-G • TV-PG • TV-14 • TV-MA
Submenú <i>TV Rating</i> (Clasificación de TV) <ul style="list-style-type: none"> • Cuando ha seleccionado la clasificación de TV que desea, presione el botón VOL $\triangleleft/\triangleright$ para seleccionar tipos específicos de material dentro de esa clasificación para bloquearlos (B) o verlos (V). • Presione el botón RECALL (Regresar) para cambiar entre B y V. • Presione el botón MENU (Menú) en el control remoto o en el TV para salir. 	<ul style="list-style-type: none"> • D – Dialogo insinuante • FV – Violencia de fantasía • L – Lenguaje fuerte • S – Situaciones sexuales • V – Violencia

INSIGNIA™

NS-15LCD 15" LCD TV

Función	Ajustes disponibles
MPAA Rating [Clasificación de MPAA] (ajusta la clasificación de la Motion Picture Association of America)	<ul style="list-style-type: none"> • Off (Desactivado) • G • PG • PG-13 • R • NC-17 • X
Can.English [Canadiense en inglés] (ajusta la clasificación canadiense en inglés)	<ul style="list-style-type: none"> • E • C • C8+ • G • PG • 14+ • 18+
Can.French [Canadiense en francés] (ajusta la clasificación canadiense en francés)	<ul style="list-style-type: none"> • E • G • 8+ • 13+ • 16+ • 18+

Configuración en modo de componentes

Para ajustar en el modo de componentes:

- 1 Presione el botón **MENU** (Menú). Se abrirá el menú principal.
- 2 Presione el botón **CH** Δ/∇ para seleccionar **Window** (Ventana), luego presione el botón **VOL** $\triangleleft/\triangleright$ para abrir el menú *Window* (Ventana). Se abrirá el menú *Window* (Ventana).

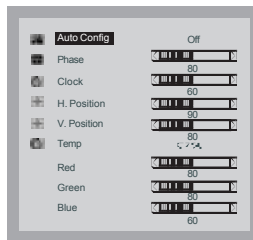

- 3 Presione el botón **CH** Δ/∇ para seleccionar el ajuste, luego presione el botón **VOL** $\triangleleft/\triangleright$ para ajustarlo.

Nota

La función **Auto Config** (configuración automática) no está disponible en el modo de componentes.

Configuración el modo VGA

La resolución nativa de este televisor es de 1024 × 768, así que su computadora deberá ser configurada con esta resolución cuando la conecte al televisor.

Este televisor solamente soporta frecuencias de refresco de hasta 60 Hz, así que configure su computadora de acuerdo. Si la configura con algo más alto, la pantalla parpadeará.

Para ajustar en el modo de VGA:

- 1 **MENU** (Menú). Se abrirá el menú principal.
- 2 Presione el botón **CH** Δ/∇ para seleccionar **Window** (Ventana), luego presione el botón **VOL** \leftarrow/\rightarrow para abrir el menú *Window* (Ventana). Se abrirá el menú *Window* (Ventana).
- 3 Presione el botón **CH** Δ/∇ para seleccionar el elemento que desea ajustar, luego presione el botón **VOL** \leftarrow/\rightarrow para seleccionar el ajuste.

Nota

Los ajustes de **Phase** (Fase) y **Clock** (Reloj) se deben ajustar hasta que obtenga una buena imagen.

Si encuentra problemas cuando configure los ajustes, configure **Auto Config** como **Off** (Desactivado), y luego regréselo a **On** (Activado). El televisor restaura su configuración original.

INSIGNIA™

NS-15LCD 15" LCD TV

Especificaciones

Tipo de pantalla	LCD a color tipo TFT
Tipo de píxel	Banda RGB
Tamaño de pantalla activa	15 pulgadas en diagonal
Resolución máxima	1024 × 768
Rango de frecuencia	Antena 2-69 CATV 1-125
Sistema receptor de TV	NTSC-M
Entrada de antena RF	75 Ohmios (no equilibrado)
Salida de audio	1 W × 2
Control remoto	Infrarrojo, acceso directo (2 pilas AAA)
Fuente de alimentación	100-240 V CA, 50/60 Hz (adaptador) 12 V CC, 3 A (TV)
Consumo de energía	36 W
Dimensiones (Ancho × Profundidad × Alto)	TV con la base — 18.3" × 6.8" × 13.3" (46.48 × 17.27 × 33.78 cm) TV sin la base — 18.3" × 2.8" × 12.1" (46.48 × 7.11 × 30.73 cm) Control remoto — 2.1" × 6.9" × 0.95" (5.33 × 17.53 × 2.41 cm)
Peso	10.3 lb. (4.67 kg) (TV) 0.18 lb. (0.08 kg) (control remoto)
Temperatura en operación	32 °F a 104 °F (0 °C a 40 °C)

Solución de Problemas

Use la lista de verificación siguiente para resolver problemas que surjan con su televisor. Muchos problemas resultan de ajustes incorrectos y no del mal funcionamiento del televisor. Póngase en contacto con su centro de servicio autorizado si el problema persiste. Verifique que todas las conexiones estén bien hechas al utilizar la unidad con otros dispositivos.

Problema	Solución
No hay alimentación eléctrica	<ul style="list-style-type: none"> • Verifique que el adaptador de alimentación CA esté conectado a un tomacorriente de CA. • Verifique que el televisor esté encendido.
Imagen y sonido deficientes	<ul style="list-style-type: none"> • Pruebe otro canal. • Ajuste la antena • Revise todas las conexiones de los cables.
No hay imagen o sonido	<ul style="list-style-type: none"> • Pruebe otro canal. • Verifique que el adaptador de alimentación CA esté conectado a un tomacorriente de CA. • Verifique que la antena esté conectada correctamente. • Presione INPUT (Entrada) para seleccionar el modo del TV y luego pruebe otra función del TV.
No hay sonido o sonido deficiente	<ul style="list-style-type: none"> • Ajuste el control de volumen en el control remoto o en el televisor. • Presione MUTE (Silenciar) para restaurar el sonido. • Revise el control de volumen del equipo conectado a su televisor.
No hay color, o los colores o tonos no son los correctos	<ul style="list-style-type: none"> • Verifique que el programa se transmite a color. Pruebe un canal diferente. Si trabaja, entonces el problema puede ser la señal de la estación transmisora. • Verifique que la antena se encuentra conectada correctamente al toma en la parte posterior del televisor. • Si se usa una antena exterior, revise si hay un alambre quebrado. • Ajuste los controles de Color o Tint (Tono).
La imagen se desplaza verticalmente o líneas o bandas aparecen en la imagen	<ul style="list-style-type: none"> • Pruebe un canal diferente. Si trabaja, entonces el problema puede ser la señal de la estación transmisora. • Revise todas las conexiones de los cables. • Verifique si hay interferencia local.
Imagen o sonido distorsionado, o una imagen borrosa	<ul style="list-style-type: none"> • Pruebe un canal diferente. Si trabaja, entonces el problema puede ser la señal de la estación transmisora. • Verifique la dirección de la antena, la ubicación y las conexiones.

INSIGNIA™

NS-15LCD 15" LCD TV

El control remoto no funciona	<ul style="list-style-type: none"> • Asegúrese de que el cable de alimentación esté conectado al tomacorriente de CA. • Revise las pilas en el control remoto. • Apunte el control remoto directamente al sensor del control remoto. Si es necesario, retire los obstáculos entre el sensor y el control remoto. • Asegúrese de se encuentra dentro del rango del televisor.
La imagen no está centrada en la pantalla	<ul style="list-style-type: none"> • Ajuste los controles de H.Position (Posición Horizontal) y V.Position (Posición Vertical) (sólo en os modos de Componentes o VGA).

Nota

El panel LCD en este televisor esta fabricado para proveer muchos años de vida útil. Ocasionalmente unos cuantos píxeles inactivos pueden aparecer como un punto fijo color azul, verde o rojo. Esto no se debe considerar un defecto de la pantalla LCD.

Problemas de imagen comunes

Imagen con nieve – Una imagen con nieve se causa normalmente por una señal débil. Ajuste la antena o instale un amplificador de antena.

Imágenes dobles o “fantasmas” – Las imágenes dobles se causan normalmente por reflexiones de edificios altos. Ajuste la dirección de la antena o levántela a un nivel más alto.

Interferencia de ondas de radio – Los patrones de onda que se mueven en la pantalla son causados normalmente por transmisores de radio cerca de la unidad o por equipo receptor de onda corta.

Interferencia electrotérmica de alta temperatura – Patrones diagonales o de Herringbone aparecen en la pantalla, o parte de la imagen que no se ve, son causados normalmente por equipo electrotérmico de alta temperatura en un hospital cercano.

Nota

Si su televisor tiene uno de estos síntomas y tiene televisión por cable, se puede deber a problemas con la señal de la compañía de cable. Llame a su compañía de cable para obtener más información.

Mantenimiento**Limpieza del gabinete**

Desconecte el enchufe de alimentación antes de limpiar su televisor. Limpie la pantalla y el gabinete con un paño limpio, seco y suave. Si se necesita limpiar más, limpie el panel frontal y otras superficies exteriores del televisor con un paño suave mojado en agua templada y exprimido.

Nunca use disolventes ni alcohol. No aplique líquido insecticida cerca del televisor. Ese tipo de productos químicos podrían dañar y decolorar las superficies expuestas.

Reparación del televisor

En caso de que su televisor deje de funcionar, no intente corregir el problema usted mismo. No existen partes reparables por el usuario en el interior. Apague el televisor, desconecte el cable de alimentación y llame a un Centro de Servicio Autorizado.

Avisos legales

Advertencia de FCC – Este equipo puede generar o usar energía de radiofrecuencia. Los cambios o modificaciones que se realicen a este equipo podrían causar interferencia perjudicial a menos que las modificaciones estén expresamente autorizadas en el manual de instrucciones. El usuario podría perder la autoridad de operar este equipo si se realiza un cambio o modificación no autorizada.

Declaración de cumplimiento con FCC

Este equipo ha sido sometido a pruebas y se ha determinado que satisface los límites establecidos para clasificarlo como dispositivo digital de Clase B de acuerdo con la Parte 15 del reglamento FCC. Estos límites se han establecido para proporcionar una protección razonable contra interferencias perjudiciales en una instalación residencial. Este equipo genera, usa y puede emitir energía de radiofrecuencia. Si no se instala y usa de acuerdo con las instrucciones, este aparato puede causar interferencias perjudiciales a las comunicaciones de radio.

Sin embargo, no se garantiza que no ocurrirá interferencia en una instalación particular. Los cambios o modificaciones que se realicen a este equipo podrían causar interferencia perjudicial a menos que las modificaciones estén expresamente autorizadas en el manual de instrucciones. El usuario podría perder la autoridad de operar este equipo si se realiza un cambio o modificación no autorizada. Si el equipo causa interferencias perjudiciales en la recepción de la señal de radio o televisión, lo cual puede comprobarse encendiéndolo y apagándolo alternativamente, se recomienda al usuario corregir la interferencia mediante uno de los siguientes procedimientos:

- Cambie la orientación o la ubicación de la antena receptora.
- Aumente la distancia entre el equipo y el receptor.
- Conectar el equipo a un tomacorriente de un circuito distinto de aquel al que esta conectado el receptor.
- Solicite consejo al distribuidor o a un técnico experto en radio/TV para obtener ayuda.

Este dispositivo satisface la parte 15 del reglamento FCC. Su operación está sujeta a las dos condiciones siguientes:

- Este dispositivo no puede causar interferencia dañina, y
- Este dispositivo debe aceptar cualquier interferencia recibida, incluyendo interferencias que puedan causar una operación no deseada.

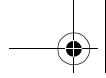

INSIGNIA™

NS-15LCD 15" LCD TV

Derechos de reproducción

© 2006 Insignia. Insignia y el logotipo de Insignia son marcas de comercio de Best Buy Enterprise Services, Inc. Otras marcas y nombres de productos son marcas de comercio o marcas registradas de sus dueños respectivos. Las especificaciones y características están sujetas a cambio sin aviso previo u obligación.

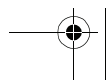
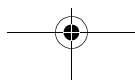
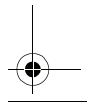
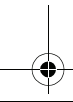
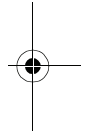
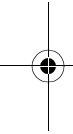



INSIGNIA™

Distributed by Insignia™ Products
Distribué par Insignia™ Products
Distribuido por Insignia™ Products

7601 Penn Avenue South,
Richfield, MN USA 55423-3645
www.Insignia-Products.com

© 2006 Insignia™ Products

All rights reserved. All other products and brand names are trademarks of their respective owners.

© 2006 produits Insignia™

Tous droits réservés. Tous les autres produits ou noms de marques sont des marques de commerce qui appartiennent à leurs propriétaires respectifs.

© 2006 productos Insignia™

Todos los derechos reservados. Todos los demás productos y marcas son marcas comerciales registradas de sus respectivos dueños.